

Pourquoi choisir NaviClub?...

Une grande partie de notre personnel possède une vaste expérience dans le motonautisme, la voile, les véhicules récréatifs et les résidences secondaire.

Ce qui nous différencie de la compétition, c'est que NaviClub effectue la plupart de ses achats directement des fabricants, ce qui signifie **meilleur prix et service plus rapide**. Nous nous limitons à certaines lignes de produits bien sélectionnés ce qui nous assure une excellente connaissance de ces produits.

Nos installateurs sont de vrais techniciens, avec une solide formation collégiale en télécommunication ou en électrodynamique.



Le meilleur technicien du monde ne peut performer sans avoir le **matériel de soutien adéquat**.

C'est pourquoi nous avons deux différents types d'unités de service. La première est, en quelque sorte, un atelier mobile, équipé d'un outillage spécialisé et d'un bon inventaire de matériaux électriques.



La seconde unité est utilisée spécialement pour les installations dans des endroits difficilement accessibles. De plus, ce véhicule est capable de remorquer notre fardier « Heavy duty » à 6 roues, pour transporter, presque partout au Québec, de lourdes batteries, des ensembles de tours pour éoliennes, des motoneiges et des quatre roues.

Nous avons le **bon outillage** :

- Pincés à sertir hydrauliques, indispensables en bas voltage.
- Test set télécoms, wattmètres, pincés ampères métriques...

Vous voulez installer vous-mêmes?... Nous vous offrons notre **soutien technique** et la possibilité de faire des schémas électriques.

Ancres	9
Accastillage	13-15
Accessoires d'installation	61-62
Arches	61
Antennes TV & VHF	44-46
Audio & Vidéo	10-11
Balises de détresse	44
Bateaux pneumatiques	4-7
Batteries marines	38
Bottes et souliers	17
Bossoirs	8
Chargeurs électriques	39
Chauffe-eau	18
Climatisation	18
Communication par satellite	44
Compas	66
Contrôleurs	26-27
Cuisinières	18
Désalinisateur	12
Éclairage	28-29
Éoliennes	24-25
Électricité	22-41
Feu de navigation LED	14
Génératrices	69
Guindeaux	9
GPS/Lecteurs	47-55
Hors-bord	4
Imperméables	16
Indicateurs de niveaux	13
Instruments et Sonars	56-57
Jumelles	67
Logiciels de navigation	64-65
Moteurs	69
Onduleurs	40-41
Ordinateurs NaviCom	63
Panneaux solaires	23
Panneaux électriques	31-32
Pilotes automatiques	59-60
Pompes	27
Propulseurs d'étrave	68
Radars	53
Réfrigérateurs	19-21
Radios AM/FM/CD/DVD	11
Toilettes	14
Surveillance	70
SSB	45
Suspension pneumatique	12
Vestes de sécurité	13
VHF	42-43
Wiches	15

Marine

NaviClub se spécialise en électronique marine et en électricité continue. Avec le temps, d'autres spécialités se sont greffées, dont la réfrigération, vente et service, la vente et l'installation de moteurs, la vente de petites embarcations et l'installation de bossoirs.

Nous offrons aux constructeurs et rénovateurs un service de **vente et de consultation globale**, pour tout achat relatif au bateau : mât, accastillage, cuisinière...

Nous veillons à **l'installation et à la réparation** de la grande majorité des équipements que nous vendons.



Véhicules récréatifs

Profitez de notre expertise en courant continu, en énergie alternative et en électricité de marine. Les produits marins « haut de gamme », câbles, chargeurs et autres, ne coûtent pas plus cher.

Nos 7 années d'expérience dans ce domaine nous ont permis de constater plusieurs aberrations techniques dans la distribution électrique des véhicules récréatifs, la technologie ayant, en quel-que sorte, plafonné dans les années 60.

Nous pouvons grandement améliorer votre système électrique, votre autonomie et votre quiétude.

De plus, profitez de notre longue expérience avec les GPS. Avec NaviClub, vous serez bien conseillé dans cette mer de technologies.



Énergie alternative

NaviClub est un pionnier dans ce domaine, nous y travaillons depuis 20 ans. Au cours des années, nous avons dû affronter la compétition; nous sommes toujours là, grâce à la qualité des produits que nous vendons, top qualité, c'est pour nous une devise. Le plus étonnant, c'est que la plupart du temps, ça ne coûte pas plus cher.

Nous avons, au fil des ans, équipé plusieurs résidences secondaires, réalisé de grands projets avec la SEPAC, la DGT, la GRC, l'Institut Maurice Lamontagne, la Garde Côtière, l'Université Laval et Hydro Québec.

À vous de profiter d'une des meilleures expertises en énergie alternative au Canada, et ce, au meilleur prix sur le marché.

Soyez vigilant, faites affaire avec des gens qui ont à coeur votre entière satisfaction. L'équipe de NAVICLUB est là pour vous...



WALKERBAY**A Genesis Console Kit**

Console pour bateau Genesis 310 ou 340.

Comprenant :

- La console avec support à batterie, le volant et main courante.
- Le banc avec rangement sécuritaire pour le réservoir d'essence

925100

Prix 1499.99\$

B Deluxe Tender Kit

Option de luxe pour Genesis Console Kit.

Comprenant :

- Les coussins pour les 2 bancs et l'avant.
- Le dossier coussiné
- Un compartiment étanche dans le banc du conducteur.

925140

Prix 1 099.99\$

Electrical/Lighting Kit

Ensemble avec feux de navigation, panneau électrique et câblage.

925180

Prix 399.99\$

A

**Nouveau**

B

**PPS**

Des moteurs hors-bord neufs au prix de l'usagé. Les nouveaux moteurs à 4-temps PPS, un synonyme de puissance, faible consommation d'essence, fonctionnement sans fumée. De plus, ils offrent une solide garantie de 2 ans.

PPS 2.6 Forces pied court

Poids de 18 Kg. Prix 749,99\$

PPS 4 Forces pied court

Poids de 24,5 Kg. Prix 899,99\$

PPS 5 Forces pied court

Poids de 24,5 Kg. Prix 979,99\$

PPS 9.9 Forces pied court

Poids de 49 Kg. Prix 1 799,99\$

Autre modèle disponible de 15, 20 et de 25 forces.

**Nouveau**

WALKERBAY

**Garantie
5 Ans**

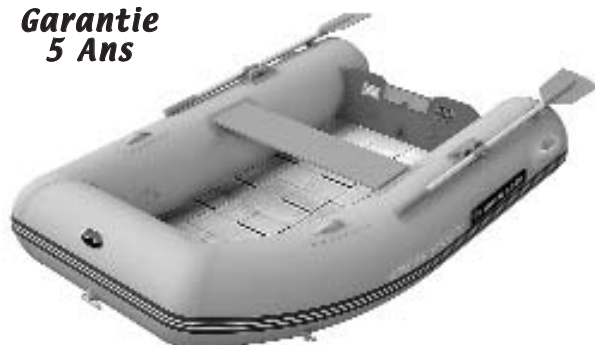

Odyssey 240SF

**Garantie
5 Ans**



Odyssey 240AF/270AF/310AF/340AF



**Genesis
270FTD
310FTD
340FTD**

**Garantie
5/10 Ans**



Tous les pneumatiques Walkerbay sont fabriqués d'après les dernières techniques de soudage. Nouveau PVC avec une membrane protectrice en polymère. Livrés avec rames, banc et pompe.

L'Odyssey **240SF** est une annexe surdimensionnée qui possède une grande capacité de charge. Avec ses lattes très larges, le modèle 240SF cumule les avantages des lattes et des planchers pleins : l'annexe reste facilement pliable, tout en gagnant en rigidité.

Odyssey **240AF/270AF/310AF/340AF**. Annexe équipée d'un plancher et d'une carène en "V", gonflable en deux parties ce qui offre plus de rigidité que les planchers de bois ou d'aluminium. L'avantage d'un plancher gonflable c'est qu'il n'y a pas d'assemblage, on le déroule, on le gonfle et le tour est joué.

Genesis **270FTD/310FTD/340FTD**. Annexe à coque rigide en "V" profond, de haute technologie. Les caractéristiques standard sont peu banales : Plancher avec rangement, roues de quille pour en faciliter le transport, tableau pliable, tubes démontables et plus encore, à un point tel que, quand vous aurez vu cette petite merveille d'ingénierie, vous ne voudrez rien d'autre. Option Hypalon Orca disponible.

Modèle	Dimensions hors-tout	Poids	Nombre de personnes	Charge maximale	Puissance maximale	Prix
240SF	7.11' x 5'	66 lbs	3	902 lbs	6hp	1 149,99 \$
240AF	7.11' x 5'	66 lbs	3	924 lbs	6hp	1 499,99 \$
270AF	8.10' x 5'	79 lbs	3	1 188 lbs	8hp	1 649,99 \$
310AF	10.2' x 5.2'	88 lbs	4	1 430 lbs	10hp	1 899,99 \$
340AF	11.2' x 5.6'	99 lbs	5	1 540 lbs	15hp	1 999,99 \$
270FTL	8.10' x 5.4'	110 lbs	3	1 144 lbs	10hp	2 999,99 \$
270FTD	8.10' x 5.4'	119 lbs	3	1 144 lbs	10hp	3 699,99 \$
310FTL	10.2' x 5.5'	126 lbs	4	1 364 lbs	15hp	3 759,99 \$
310FTD	10.2' x 5.5'	135 lbs	4	1 364 lbs	15hp	3 999,99 \$
340FTD	11.2' x 5.5'	137 lbs	5	1 408 lbs	25hp	4 999,99 \$

WALKERBAY**A Taud de mouillage, gris**

Tissu Polyester de haute qualité. Ajustement serré avec boucles d'arrimage. Garde le bateau propre, au sec, et à l'abri des intempéries.

922006 pour 270

Prix 229.99\$

922007 pour 310

Prix 239.99\$

922008 pour 340

Prix 249.99\$

Aussi disponible en Tissu Sunbrella® de haute qualité.

A**B Support de vidange**

Grandement recommandé avec les tauds, pour les bateaux entreposés à l'extérieur.

924600

Prix 49.99\$

B**C****C Sac léger de transport/entreposage Genesis**

Assurant une bonne protection contre les UV, ce sac résistant et léger comporte aussi des trous dans le fond pour permettre de faire rouler le canot Genesis sur ses roulettes intégrées à la coque. Convient à tous les canots Genesis. Disponible en gris.

922010 Pour modèle 270

Prix 249.99\$

922011 Pour modèle 340/240

Prix 269.99\$

D Housse.

Housse polyamide Ripstop. Protection contre les ultraviolets. Convient à la plupart des pneumatiques. Ouverture zip et velcro pour le passage du moteur.

40018 pour 240

Prix 149,99\$

D**E Sac de rangement pour siège Genesis**

Ce sac ventilé s'attache sous le siège central pour rangement. Permet un accès par le haut et par l'avant et comprend une bandoulière pour transporter du matériel. Convient aux pneumatiques Genesis.

922000 Pour siège Deluxe Genesis

Prix 139.99\$

922002 Pour siège Light Genesis

Prix 139.99\$

E**F****F Sac de rangement de proue**

Rangez du matériel dans la proue de votre bateau. Le sac s'attache et se détache facilement et peut être porté comme un sac à dos pour transporter du matériel. Avec anneaux D et bourrelets pour les bateaux Genesis et Odyssey.

922004

Prix 179.99\$

G**G Chariot porte-bateau**

Avec pneus larges. Facilite la mise à l'eau de votre bateau. Convient à tous les bateaux Walker Bay.

912000

Prix 259.99\$



WB8S Ne pesant que 71 lbs, le Walker Bay 8, peut facilement se transporter grâce à sa roue de quille. Durable et d'un entretien minime, il est un choix idéal comme annexe. **78079 + 70005** LOA: 8'3", bau / beam 4'4", nombre de personnes: 2, puissance maximum: 2hp. Banc bleu.

Prix:

999,99 \$



Ensemble pneumatique

Transformez votre bateau Walker Bay en pneumatique à coque rigide avec l'ensemble ADD-A-system. Pour plus de renseignements, contactez-nous.



Ensemble voile

Transformez votre Walker Bay en dériveur, grâce à l'ensemble ADD-A Sail. Plusieurs ensembles sont disponibles. Pour plus de renseignements, contactez-nous.

OFFROADTRALER

La remorque démontable s'adresse en premier lieu au marché de la VTT, mais elle est géniale pour manoeuvrer les annexes à la marina, ou en voyage. Elle peut servir au transport de différentes embarcations et d'objets variés; 3 minutes suffisent à la démonter. Vendue à partir de 549 \$

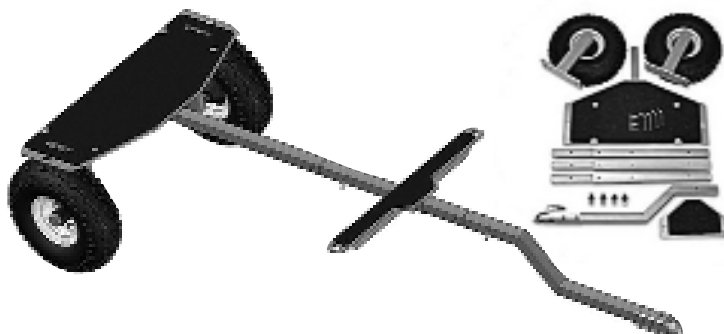

NAVIMO**A Navimo**

Bossoirs pour annexes jusqu'à 100 kg ou 160 kg selon le modèle. En utilisation, les bossoirs sont bloqués à une position déterminée lors du montage (écartement des bras). Lorsque les bossoirs ne sont pas utilisés, les bras sont pivotants et peuvent être rabattus. Montage facile grâce aux supports encastrables. Livrés par paires, complets avec supports et palans équipés.

36182 pour embarcation de moins de 100Kg

36183 pour embarcation de moins de 160Kg

Meilleur prix garanti

B Navimo 39122

Facilite et rend plus sécuritaire, la manutention d'objets lourds et encombrants (jusqu'à 35 kg ou l'équivalent d'un moteur 6 CV 4 temps). Permet, par exemple, de déplacer le moteur de l'annexe vers la chaise du bateau ou du radeau, du ponton au bateau. Pivote sur 360°. Peut être monté, soit sur le balcon arrière d'un voilier ou dans le cockpit d'un bateau à moteur. Une fois les pattes de fixation montées à l'emplacement choisi, il ne vous faudra que quelques secondes pour installer le mât de charge selon vos besoins. Livré dans un sac de rangement.

Meilleur prix garanti

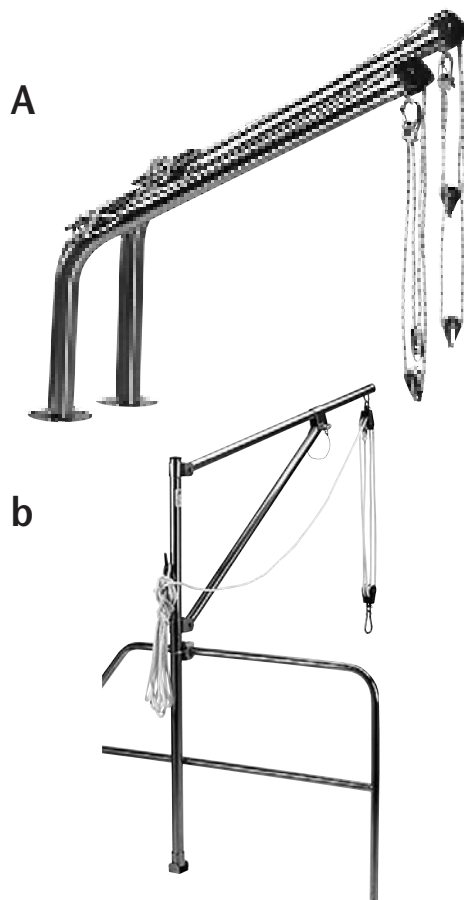
**DAUIT**

NaviClub vend et installe les produits Davit.
Davit vous offre un grand choix de types de bossoir à prix compétitif.



QUICK

Le guindeau le plus puissant selon « Pratical Sailor »
 Tous les guindeaux « Quick » sont livrés avec disjoncteur,
 relais et interrupteur. Meilleur prix, c'est garanti.

GENIUS

Guindeau compact et d'installation simple sur le pont. Il est fabriqué en aluminium avec un fini poli et laqué.

Modèle	Longueur	Charge Maximale	Traction	Prix
A G-1000-829'-42'		2450 lbs	800 lbs	<i>Meilleur prix</i>
B G-1000D-829'-42'		2450 lbs	800 lbs	<i>Meilleur prix</i>

C GENIUS FREE FALL NOUVEAU

Guindeau compact et d'installation simple sur le pont. Il est fabriqué en aluminium avec un fini poli et laqué.

Avec mécanisme actionné par une commande électrique, qui débraye le barbotin pour la descente libre de la chaîne.

G-1000F	29'-42'	2450 lbs	800 lbs	<i>Meilleur prix</i>
----------------	---------	----------	---------	----------------------

D ARIES

Guindeau avec moteur et rouage interne. Il est fabriqué en aluminium avec un fini poli et laqué.

A-700-8T	25'-35'	2350 lbs	675 lbs	<i>Meilleur prix</i>
A-1000-8T	33'-42'	2750 lbs	850 lbs	<i>Meilleur prix</i>
A-1400-8T	40'-50'	3150 lbs	975 lbs	<i>Meilleur prix</i>

E CHAÎNE ACCO (Dominion) 3BBB

La seule vraie bonne chaîne à poser sur un guindeau.

Modèle	Poids	Prix
5/16 BBB Grade 30	1.04 lbs/pied	<i>Meilleur prix</i>

F 900/DW ou 900/UP contrôle au pied **49,99 \$**

G Télécommande avec prise étanche **99,99 \$**

H MARINE ANCHOR

Fabriquée en acier galvanisé, elle est l'ancre idéale pour un guindeau. Grâce à sa conception, elle se hisse aisément dans le davier et se dépose au fond sans s'emmêler. Elle a une puissante retenue dans tous les types de fonds, elle est même supérieure de 35% à la Bruce. Elle défie toute compétition avec son incroyable rapport qualité/prix.

Modèle	Longueur	Poids	Prix
CH0405	15'-22'	11 lbs	67,95 \$
CH0407	23'-30'	16 lbs	89,95 \$
CH0410	31'-35'	22 lbs	119,95 \$
CH0415	36'-40'	33 lbs	168,95 \$
CH0420	41'-50'	44 lbs	239,95 \$



BOSS AUDIO

A LT-1512U

Écran plat 15 po., haute définition, à cristaux liquides. Fonctionne sur 12 volts, consomme seulement 2 ampères, compatible VGA pour servir d'écran d'ordinateur ou d'écran répéteur pour lecteur de cartes. **LT-1512U Prix : *Meilleur prix garanti***



B MT-1564R

Écran plat 8 pouces, haute définition, avec un très grand contraste. Fabriqué avec un solide cadre d'aluminium, il fonctionne sur 12 volts et consomme seulement 0.3 ampère. C'est le choix idéal pour répéter les informations du lecteur de carte compatible VGA et/ou servir de moniteur de caméra de recul grâce à sa fonction image renverse, voir caméra à la page 70. Vendu avec support d'installation qui se colle, autre support en U, adaptateur 110 volts, prise 12 volts, télécommande et câble VGA/Vidéo. Option tactile disponible sur commande spéciale.

Prix : **499,95 \$**



C ACLSUPP44TRI

Support mural d'écran à cristaux liquides pour montage avec un seul goujon, ajustable jusqu'à 13". Pivot universel avec bras articulé, facile à assembler, gestion de câblage caché. Capacité maximale de 44 livres, inclinaison jusqu'à +/- 20 degrés et jusqu'à 190 degrés de pivotement de gauche à droite.

Prix : **79,95 \$**



D ACLSUPP11

Support mural d'écran à cristaux liquides pour montage avec un seul goujon. Pivot universel avec bras articulé, facile à assembler, gestion de câblage caché. Capacité maximale de 44 livres, inclinaison jusqu'à +/- 20 degrés et jusqu'à 90 degrés de pivotement de gauche à droite. Prix : **49,95 \$**



E ACLSUPP44MON

Support avec articulation, pour écran à cristaux liquides, installation sous le comptoir. Charge maximale 22 lbs. Prix : **59,95 \$**

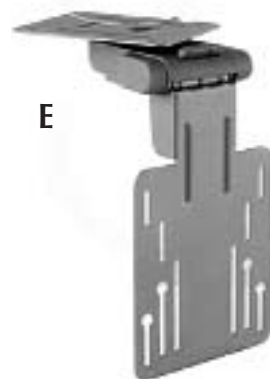

BOSS AUDIO

A JENSEN DV-X2205

Lecteur DVD, CD, MP3, et radio AM/FM avec 2 télécommandes. Puissance de 4 x 45 watts. Une façon simple d'avoir un cinéma maison performant à bord, vraiment facile à installer. Vous changez simplement de radio et vous récupérez les hauts-parleurs existants. Prix : **199,95 \$**

B BOSS AUDIO BV-3500

Lecteur CD, MP3 et radio AM/FM avec télécommande. Puissance de 4 x 50 watts. Prix : **149,95 \$**

C BOSS AUDIO MR50

Hauts-parleurs résistants à l'eau, d'une puissance maximale de 150 watts. Dimensions : 5.25 po. Vendus en paire. Prix **69,95 \$**

D BOSS AUDIO MR60

Hauts-parleurs résistants à l'eau, d'une puissance maximale de 200 watts. Dimensions : 6 po. Vendus en paire. Prix : **79,95 \$**

E BOSS AUDIO MR690

Hauts-parleurs résistants à l'eau, d'une puissance maximale de 250 watts. Dimension : 6 x 9 po. Vendus en paire. Prix : **99,95 \$**

F BOSS AUDIO MR30

Hauts-parleurs résistants à l'eau, d'une puissance maximale de 200 watts. Dimension : 7 x 5 x 6 po. Vendus en paire. Prix : **129,95 \$**

A



B



C



D



E



F



Notre écran plat 15 po.,
haute définition,
à cristaux liquides est
un excellent répéteur
pour les équipements
de navigation,
compatibles VGA.



SIMRAD

Diminuez vos coûts d'essence grâce aux débitmètres Explorer. Ces débitmètres électroniques fournissent des informations précises sur votre consommation de carburant. • Consommation instantanée : 2,5 à 130 litres/heure soit 1,1 à 30 gallons impériaux/heure. • Consommations journalière et totale jusqu'à 999 unités, avec remise à zéro. • Quantité de carburant restant dans le réservoir (sous réserve que le volume initial ait été enregistré). • Alarme de niveau de carburant bas. Disponible en plusieurs modèles pour un ou deux moteurs. Ils sont compatibles avec les instruments Norhtstar et Simrad.



VILLAGE MARINE TEC.

The Little Wonder



Désalinisateur durable, performant, avec le meilleur rapport qua-lité/prix sur le marché. Si vous prenez en considération la consommation de courant, la quantité d'eau produite et la durée de vie, le Little Wonder s'impose. Le Little Wonder est construit pour une vie durable avec des matériaux comme le titane et l'acier inoxydable 316. De plus, il est simple d'installation et d'entretien, il n'est pas nécessaire de faire un « Back Wash » après chaque usage. Fournit de 8.3 à 10.4 GPH.

Prix et information sur demande.

SAILOR'S

Les meilleurs tuiles insonorisantes pour le prix. Avec une efficacité pouvant atteindre jusqu'à 90%. Vraiment facile à installer. Pas de perte, nous créditerons toutes les tuiles non utilisées. Dimensions : 12"x 12" autocollante de 1 1/8" d'épaisseur. Membrane ultra solide et résistante au feu. **Prix 15,99 \$**

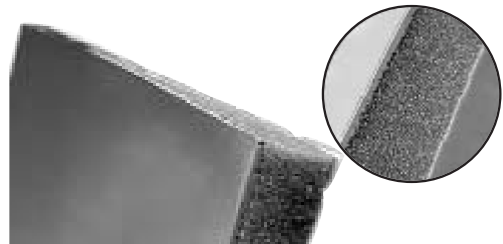

FIRESTONE



Firestone Air Ride *Nouveau*

Une suspension pneumatique est la façon idéale de renforcer les ressorts de votre véhicule sans sacrifier votre confort. S'adapte à plusieurs types de véhicules, tels que VR et camionnette.

Le nouveau contrôle à affichage numérique est compact et ne requiert pas de connexion pneumatique, un nouveau régulateur électrique fait l'équilibrage des ballons pour garder le véhicule droit.

30722 Prix:

499,99\$

Ballons vendus séparément, demandez-nous une soumission.

WEST MARINE/NAVIMO**Veste gonflable manuelle**

Déclenchement manuel du gonflage par une bonbonne de CO₂, approuvée USCG.

7841646 Rouge & gris. Prix : 129,99 \$

8678955 Jaune & gris. Prix : 129,99 \$

Meilleur achat selon « Pratical Sailor »

Veste gonflable manuelle avec harnais

Déclenchement manuel du gonflage par une bonbonne de CO₂. **39193** rouge, **39194** bleu. Prix : 179,99 \$

Veste gonflable automatique avec harnais

Gonflage automatique avec, en plus, une poignée de déclenchement manuel.

39191 rouge, **39192** bleu. Prix : 199,99 \$

**WALDER****Frein de Bôme**

Pour un empannage en douceur et en toute sécurité.



MOD103	Voilier 6/10 m.	Prix	399,99 \$
MOD203	Voilier 9/14 m.	Prix	599,99 \$
MOD203S	Voilier 9/14 m.	Prix	689,99 \$
MOD403	Voilier 12/18 m.	Prix	799,99 \$
MOD403S	Voilier 12/18 m.	Prix	899,99 \$

PROFURL

Offrez-vous le meilleur, naviguez avec PROFURL. Membre du groupe Wichard depuis 2002, PROFURL conçoit, fabrique et commercialise des enrouleurs dans le monde entier depuis plus de 20 ans. Les enrouleurs PROFURL se sont imposés au fil du temps comme la référence planétaire grâce à leur fiabilité légendaire. Ils se retrouvent sur toutes les grandes flottes de location et sont choisis par les chantiers recherchant avant tout la qualité. A ce jour, plus de 100 000 enrouleurs PROFURL sont utilisés sur toutes les mers du globe.

**HART**

Voici une façon simple et précise de mesurer la capacité d'une multitude de réservoirs. Le contenu d'un réservoir d'eau potable, d'essence et même de votre réservoir septique peut être mesuré avec cet instrument. Il n'y a aucune pièce mobile ni électrique. Ensembles pour 1 à 10 réservoirs. **Prix sur demande.**

RECORD

Les feux de navigation Rekord à LED sont approuvés pour navires de 65 pieds ou moins et visibles à 2 milles nautiques. Avec une durée de vie de 50 000 heures, et une consommation 10 fois moindre que celle des feux conventionnels. Insensible aux vibrations car il ne possède pas de filament. Pas de corrosion. Étanchéité de 100% à l'immersion.

A Ensemble incluant un feu bâbord rouge et tribord vert, équipés de 3 LEDs, angle du faisceau : 112°. Dimensions : 3-7/8" x 2-1/4" x 1-7/8".
400070-1 Avec encadrement acier. **Prix 59,99 \$**
400071-1 Avec encadrement blanc. **Prix 59,99 \$**
400073-1 Avec encadrement noir. **Prix 59,99 \$**

B Feu de poupe blanc. Dimensions : 3-3/16" x 1-3/8" x 5/16"
400060-1 Avec encadrement acier. **Prix 49,99 \$**
400061-1 Avec encadrement blanc. **Prix 49,99 \$**
400063-1 Avec encadrement noir. **Prix 49,99 \$**

C Feux d'ancrage 360 degrés blanc équipé de LEDs. Dimensions : 4-3/8" x 3-5/8" . **ANCLED**
Prix 99,99 \$

D Combinaison de feux de navigation et ancrage pour tête de mât équipé de LEDs. Dimensions : 8" x 3-5/8"
NAVANCLED
Prix 199,99 \$



Rekord TM6205

Nouveau pompe macérateur 12 volts.
 Prix: **119,99 \$**

Rekord AA25003

Toilette manuelle avec le module de la pompe incliné vers l'avant afin de faciliter le pompage. Le sélecteur de fonctions est placé sur le dessus, à portée de la main. Cuvette en porcelaine. La pompe peut aussi être installée du côté gauche. Prix: **169,99 \$**



Rekord TM6205



Rekord AA25003

Rekord TM99902

Toilette électrique standard avec macérateur, vide le bol et hache les déchets solides. La cuvette est en porcelaine blanche. Vendue avec interrupteur. Prix: **379,99 \$**



Rekord TM99902



Rekord TM99910

Rekord TM99910

Toilette électrique de luxe avec macérateur, vide le bol et hache les déchets solides. La cuvette est en porcelaine blanche. Vendue avec interrupteur. Prix: **479,99 \$**

ANDERSEN

Modèle <i>Model</i>	Vitesse <i>Speed</i>	Matériel <i>Material</i>	Prix <i>Price</i>
A6-1	1	Acier inoxydable	<i>Meilleur prix</i>
A10-1	1	Acier inoxydable	<i>Meilleur prix</i>
A16-2	2	Acier inoxydable	<i>Meilleur prix</i>
A28-2	2	Acier inoxydable	<i>Meilleur prix</i>
A40-2	2	Acier inoxydable	<i>Meilleur prix</i>
A46-2	2	Acier inoxydable	<i>Meilleur prix</i>



Probablement le meilleur winch au monde, fabriqué en acier inoxydable avec une finition d'une incroyable qualité. Antidérapant non rugueux pour ne pas user les cordages et un mécanisme auto-endrailleuse sans faille.

The ANDERSEN name is synonymous with precision, reliability and the ability to adapt to any situation. ANDERSEN Self-Tailing Winches© extend the service life of your sheets and halyards.

Cabestans auto-endrailleurs/Self-Tailing Winches

A12-1	1	Acier inoxydable	<i>Meilleur prix</i>
A28-2	2	Acier inoxydable	<i>Meilleur prix</i>
A40-2	2	Acier inoxydable	<i>Meilleur prix</i>
A46-2	2	Acier inoxydable	<i>Meilleur prix</i>
A52-2	2	Acier inoxydable	<i>Meilleur prix</i>
A58-2	2	Acier inoxydable	<i>Meilleur prix</i>

HARKEN



Modèle <i>Model</i>	Vitesse <i>Speed</i>	Matériel <i>Material</i>	Prix <i>Price</i>
B6A	1	Aluminium	<i>Meilleur prix</i>
B8A	1	Aluminium	<i>Meilleur prix</i>
B16.2A	2	Aluminium	<i>Meilleur prix</i>
B32.2A	2	Aluminium	<i>Meilleur prix</i>
B40.2A	2	Aluminium	<i>Meilleur prix</i>

Cabestans auto-endrailleurs/Self-Tailing Winches

B16STA	1	Aluminium	<i>Meilleur prix</i>
B32.2STA	2	Aluminium	<i>Meilleur prix</i>
B40.2STA	2	Aluminium	<i>Meilleur prix</i>

LEWMAR

Modèle <i>Model</i>	Vitesse <i>Speed</i>	Matériel <i>Material</i>	Prix <i>Price</i>
6A-1	1	Aluminium	<i>Meilleur prix</i>
8A-1	1	Aluminium	<i>Meilleur prix</i>
16A-2	2	Aluminium	<i>Meilleur prix</i>
24A-2	2	Aluminium	<i>Meilleur prix</i>
30A-2	2	Aluminium	<i>Meilleur prix</i>

Cabestans auto-endrailleurs/Self-Tailing Winches

14AST-1	1	Aluminium	<i>Meilleur prix</i>
16AST-1	1	Aluminium	<i>Meilleur prix</i>
30AST-2	2	Aluminium	<i>Meilleur prix</i>
40AST-2	2	Aluminium	<i>Meilleur prix</i>



A VESTE TASMANIA

Veste imperméable pour les grands voyageurs. Étanchéité et respirabilité. Possède une doublure démontable et des renforts en Kevlar. Taille pour homme de XS à XXL.

Prix : **599,95 \$**

PANTALON TASMANIA

Comme la veste, il est renforcé de Kevlar.

Prix : **399,95 \$**

B VESTE STAVANGER

Veste imperméable pour usage en mer et en navigation côtière. Étanchéité et respirabilité. Taille pour homme de XS à XXL.

Prix : **499,95 \$**

PANTALON STAVANGER

Prix : **249,95 \$**

C VESTE HALIFAX

Veste imperméable pour usage en navigation côtière. Étanchéité et respirabilité. Taille pour homme de XS à XXL.

Prix : **249,95 \$**

PANTALON HALIFAX

Prix : **159,95 \$**

D VESTE ORLANDO POUR FEMME

Veste imperméable pour usage en navigation côtière. Étanchéité et respirabilité. Taille pour femme de XS à XXL.

Prix : **249,95 \$**

PANTALON ORLANDO POUR FEMME

Prix : **159,95 \$**

E BLOUSON BERING

Veste et doublure avec manches démontables pour Stavanger, Orlando et Halifax.

Prix : **149,95 \$**



A CHAMEAU

Bottes de nautisme, de grande qualité, doublure à séchage rapide (mélange coton polyester), excellente semelle antidérapante.

Prix : **119,95 \$**

B DUBARRY FASTNET COPPER

Bottes en cuir marin et Cordura®. Intérieur en Gore-Tex®. Gagnant du prix de l'innovation dans le sport. 1er choix des équipiers lors de la Whitbread. Premières bottes résistantes à l'eau qui "respirent". Disponibles en marine /brun

Prix : **369,95 \$**

C DUBARRY HELMSMAN HOMME

Souliers durables et confortable, Cousus à la main. Lacets solides et pourtour ajustable. Cuir souple de grande qualité résistant à l'eau avec membrane en Gore-Tex®. Semelle ultra-légère conçue pour une meilleure évacuation de l'eau.

Prix : **249,95 \$**

D DUBARRY SEYCHELLES FEMME

Soulier durables et confortables, cousus à la main. Lacets solides et pourtour ajustable. Cuir souple de grande qualité résistant à l'eau. Semelle ultra-légère conçue pour une meilleure évacuation de l'eau.

Prix : **149,95 \$**

E DUBARRY COMPASS

Soulier durables et confortables, cousus à la main. Solides lacets et pourtour ajustable. Cuir souple de grande qualité résistant à l'eau. Semelle ultra-légère conçue pour une meilleure évacuation de l'eau.

Prix : **179,95 \$**



PLASTIMO



Cuisinière de marque Plastimo, avec ou sans grill, au meilleur prix garanti. Appelez-nous pour de plus amples informations, ou visitez le site : <http://www.plastimousa.com/>

QUICK



Les chauffe-eau Quick sont produits en plusieurs modèles qui, par leur forme et leur facilité de montage, satisferont toutes les exigences. L'intérieur du chauffe-eau est traité avec une porcelaine vitreuse spéciale, qui assure la potabilité de l'eau et une longue vie.

MERMAID

Les systèmes de climatisation/chauffage Mermaid sont fabriqués avec des composantes de qualité et assemblés sur une base d'acier inoxydable. Tous les modèles sont disponibles en 120 VAC ou 240 VAC, 50/60 Hz. De plus, ils sont garantis pour 5 ans. Ils comprennent : compresseur, interrupteur de sécurité et un interrupteur de démarrage électronique. Tous les affichages sont digitaux, les unités sont pré-chargées et pré-filées.

M6 - 6,500 BTU Pour 550 pi. cu. Climatiseur seul. Prix: **1 699,00 \$**
Climatisation /chauffage. Prix: **1 899,00 \$**

M9 - 9,000 BTU Pour 800 pi. cu. Climatiseur seul. Prix: **1 899,00 \$**
Climatisation /chauffage. Prix: **2 099,00 \$**

M12 - 12,000 BTU Pour 1 000 pi. cu. Climatiseur seul. Prix: **2 049,00 \$**
Climatisation /chauffage. Prix: **2 399,00 \$**

M16 - 16,500 BTU Pour 1 400 pi. cu. Climatiseur seul. Prix: **2 399,00 \$**
Climatisation /chauffage. Prix: **2 699,00 \$**



ENGEL

Nouveau



MT17F-U1



MT27F-U1



MT35F-U1



MR040-U1



MT45F-U1



MT60F-U1



MT80F-U1

Glacières et congélateurs portables : le choix idéal pour les véhicules récréatifs, les bateaux, les voitures et camions, au travail ou pendant les loisirs. Ils sont équipés du compresseur haute technologie Danfoss , ce qui se traduit par une puissance exceptionnelle avec une consommation minimale d'énergie, un fonctionnement particulièrement silencieux, une utilisation fiable même en position inclinée, un service sans problème sur 12/24 V.

Les produits Engel ont obtenu la cote "Best Buy" dans la revue "Practical Sailor". Dans ce test indépendant, ils se sont avérés très performants au niveau de la puissance en BTU et offraient une des plus faibles consommations de courant parmi les produits testés. Un autre aspect non négligeable : c'est le produit le moins dispendieux sur le marché.

Toutes les glacières sont vendues avec le convertisseur 110AC.

Model	Consommation	Dimensions		Poids (lbs)	Prix
		interieurs LxWxH	exterieures LxWxH		
MT17F-U1	0.6 - 2.3 A	11.5" x 8" x 10"	21.2" x 12" x 14.2"	37 lbs	699,99 \$
MT27F-U1	0.6 - 2.3 A	11.5" x 8" x 13.5"	21" x 12" x 18.2"	37 lbs	749,99 \$
MT35F-U1	0.7 - 2.5 A	15.4" x 10.8" x 12.4"	25.5" x 14.3" x 16"	46 lbs	799,99 \$
MR040-U1	0.7 - 2.5 A	14.5" x 10.5" x 14.4"	25" x 15.5" x 18.5"	48 lbs	869,99 \$
MT45F-U1	0.7 - 2.5 A	15.4" x 10.8" x 16.4"	25.5" x 14.3" x 20"	52 lbs	929,99 \$
MT60F-U1	0.7 - 3.6 A	20.1" x 14.9" x 12.4"	31.1" x 19.3" x 17.4"	68 lbs	1 249,99 \$
MT80F-U1	0.7 - 3.3 A	20.1" x 14.9" x 16.7"	31.1" x 19.3" x 21.7"	86 lbs	1 409,99 \$

NOUAKOOLER55SS



Nouveau

Glacière portable d'une capacité de 55 litres : le choix idéal pour les véhicules récréatifs, les bateaux, les voitures et camions, au travail ou pendant les loisirs. Ils sont équipés du compresseur haute technologie Danfoss, ce qui se traduit par une puissance exceptionnelle avec une consommation minimale d'énergie et un service sans problème sur 12/24 V ou 110AC.
 Dimensions de : 25.5" L x 17.7" P x 21" H

NOUAKOOL R9000

Le meilleur choix pour les bateaux, VR et résidences secondaires. Offre la plus faible consommation de courant sur le marché.



Réfrigérateur et congélateur 9.1 pi. cu.
 Consommation de **seulement 22 watts**.
 Dimensions: 52.8" H x 23.25" L x 22.75" P.

NOUAKOOL R2600/R3800/R4500



R2600

R2600 Réfrigérateur et congélateur 2.6 pi. cu., à encastrer.
 Consommation de 18 watts.
 20.25" H x 18" L x 19,5" P.



R4500

R3800 Réfrigérateur et congélateur 3.5 pi. cu., à encastrer.
 Consommation de 19 watts.
 28.4" H x 20.25" L x 18" P

R4500 Notre plus populaire: réfrigérateur et congélateur 4.3 pi. cu. Consommation de 20 watts.
 28.4" H x 20.25" L x 21" P

NOVAKOOL

Puissant congélateur/réfrigérateur avec compresseur haute technologie de fabrication allemande. Avec **400 B.T.U.** pour glacière de moins de 12 pi. cu. Compresseur silencieux et durable. Dimensions du compresseur: 7,5h" x 9" x 11". Système de déconnexion des batteries en cas de perte de puissance.

Les avantages du LT201 RT6 versus les accumulateurs d'énergie:

- Coûte moins cher
- Température précise et constante
- Rapide transfert d'énergie
- Meilleur rendement énergétique
- Tout ce qui est congelé reste congelé.

Si vous désirez un accumulateur, il vous suffit de déposer des « ice packs » à l'intérieur du congélateur, et le tour est joué.

LT201 RT6

Évaporateur de: 6 3/4" H x 14 1/2" L x 9" P.

LT201 RT6 Flex Line

Évaporateur de: 6 3/4" H x 14 1/2" L x 9" P.

LT201 F1

Évaporateur de **type plaque** de: 10" H x 16" L.

RT6



F1



Compresseur



LT201 RT6 Flex Line



Nouveau



Tableau de consommation pour: Pour un réfrigérateur/congélateur NovaKool

Capacité de la glacière Cooler capacity	Isolation 2 " Insulation 2 "	Isolation 3 " Insulation 3 "	Isolation 4 " Insulation 4 "	Isolation 6 " Insulation 6 "
4 pi. cu./4 cu. ft./113L	1.07 A/h	0.85 A/h	0.75 A/h	0.65 A/h
5 pi. cu./5 cu. ft./140L	1.2 A/h	0.95 A/h	0.82 A/h	0.71 A/h
6 pi. cu./6 cu.ft./170L	1.37 A/h	1.05 A/h	0.9 A/h	0.77 A/h
7 pi. cu./7 cu. ft./200L	1.47 A/h	1.13 A/h	1 A/h	0.83 A/h
8 pi. cu./8 cu. ft./225L	1.58 A/h	1.22 A/h	1.04 A/h	0.88 A/h

* Pour un air ambiant de 85° f ** La partie interne du condensateur seulement.

NaviClub est le seul distributeur au Québec à offrir un service de réparation et d'installation en réfrigération.

Présentement NovaKool est le seul produit disponible qui consomme moins d'un ampère pour une production de 400 BTU. Aucun autre système n'est aussi performant.





Par: Pierre Bégin

Les panneaux solaires représentent un moyen efficace et silencieux pour dispenser de l'énergie, particulièrement l'été. Au Québec, l'énergie solaire moyenne hebdomadaire fournie par un bon panneau solaire de 75 watts, est d'environ 2,5kw/h. Toutefois, selon la saison, la production peut passer du simple au double.

Un autre facteur qui influence le rendement, c'est l'installation. Ainsi, sur la toiture d'un chalet, il est simple d'installer une plaque à angle donné, mais sur un VR ou un bateau, généralement, on l'installe à plat. En théorie, un panneau solaire installé à plat devrait perdre de 20 à 60% de son efficacité, c'est ce que la majorité des panneaux subissent comme perte. Mais certaines grandes compagnies répondent bien aux exigences énumérées ci-dessous, et nous surprennent en offrant des rendements similaires à ceux des panneaux installés dans une position optimale sur terre. Il faut donc prêter attention aux

différentes technologies, il est faux de croire que tous les panneaux sont identiques et qu'ils donnent le même rendement.

Il y a trois exigences importantes dont il faut tenir compte afin de choisir le bon panneau pour votre bateau.

- Garder un haut voltage en situation de faible luminosité, soit : 15 volts et ce, avec moins de 50% de luminosité.
- Offrir un rendement de plus de 90% avec un soleil qui le frappe à 45 degrés.
- Avoir un rendement de 90% garanti sur 20 ans.

Combien de plaques solaires sont nécessaires pour assurer une bonne autonomie d'énergie?

Vous devez faire une évaluation hebdomadaire de votre consommation d'énergie, en calculant le nombre d'heures que chaque équipement prendra à chaque semaine et convertir le total en watts (la mesure universelle de consommation). Ainsi, pour une consommation de 7 kw/semaine, en théorie, vous aurez besoin de 3 plaques de 75 w. Si toutefois, vous n'avez l'espace que pour 2 plaques, le manque à gagner pourra facilement être comblé par l'utilisation d'une petite génératrice, ou encore mieux, d'une éolienne.

Pour emmagasiner tout ce courant, il vous faudra des batteries 6 volts. Elles offrent une plus grande réserve pour de longues utilisations de courant de faible intensité. Elles sont beaucoup plus durables et leur prix, par ampère, est généralement inférieur à celui des 12 volts.

Pour gérer l'apport de courant aux batteries, il faut absolument un contrôleur de charge qui assurera la régulation de la charge. Il y a plusieurs technologies sur le marché, le type « MPPT » étant l'un des plus valables, car le courant varie en fonction de l'état de charge de la batterie.

Une bonne installation fera toute la différence. Il faut éviter la perte de courant, avoir le bon diamètre de câblage, être obligatoirement étamé, bien enduire les raccordements de graisse diélectrique et avoir de bons passe fils.

Notre personnel qualifié se fera un plaisir de répondre à vos questions et saura bien vous conseiller pour vos installations.

Quoi qu'il en soit, l'énergie solaire n'est pas la plus puissante des énergies alternatives, mais elle est de loin, la plus fiable, et tant que le soleil brillera, on pourra toujours compter sur elle.

SOLARWORLD

DURALite

Les panneaux incassables de DURALite sont fabriqués avec des cellules de type cristallines qui fournissent un plus haut voltage, tout en étant 50 % plus compactes.

GP-10 10 watts 14"x20". Prix : **249,99 \$**

GP-20 20 watts 24"x20". Prix : **349,99 \$**

SolarWorld Sunmodule 85 (Shell)

Panneau de 21"X50" fournissant 4.95 Ah/17.4 volts. (2 600 W/semaine)

Kyocera 130

Panneau de 25.7"X56.1" fournissant 7.39 Ah/17.6 volts. (4 000 W/semaine)

SolarWorld Sunmodule 175 (Shell)

Pour les grandes consommations de courant. Panneau de 31"X63" fournissant 4.89 Ah/35.8 volts. (5 800 W/semaine)

HRM1-BP/SQ

Support ajustable sur le toit pour Sunmodule 85. Prix : **119,99 \$**

KIT/MH4

Ensemble d'installation pour toit de maison ou VR. Prix : **39,99 \$**

PM1-SP/SQ75

Support de poteau simple. Prix : **129,99 \$**

PM2-SPBP

Support de poteau double. Prix : **169,99 \$**

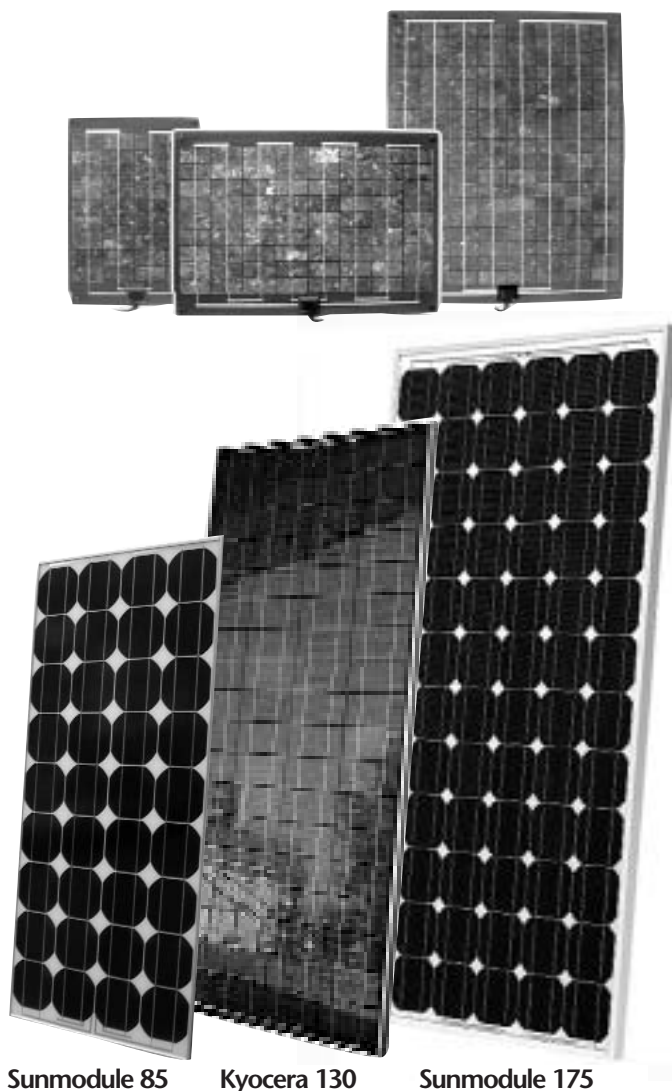

Sunmodule 85

Kyocera 130

Sunmodule 175



PM2-SPBP



HRM1-BP/SQ



KIT/MH4



PM1-SP/SQ75

SOUTHWEST WINDPOWER

Air Breeze Land/Marine/AirX Industrial

Plus silencieuse que jamais, régulateur intégré ajustable, garantie de 3 ans, protection contre les grands vents. Ses pales se déforment de façon à la ralentir. De plus, en option, on peut les arrêter avec un interrupteur.

Dans seulement dix noeuds de vent, la turbine fournira de 2 à 3 ampères, et plus de 8 ampères dans 15 noeuds. Sa conception légère, compacte et électronique, fait de cette éolienne, le choix parfait.

Air Breeze 200 watts

Éolienne pour un usage terrestre.

Meilleur prix garanti

Air Breeze 200 watts Marine

Éolienne pour un usage marine.

Meilleur prix garanti

AIR X Industrial 400 watts

Pour des environnements extrêmement venteux, la Air X Industrial a des composantes exceptionnelles, éprouvées et fiables. Elle produit de la puissance à partir de 6 noeuds avec plus de 400 watts (28 ampères), dans un vent de 24 noeuds, le rendement est vraiment impressionnant. Ces composantes incluent des pales aérodynamiques et aéroélastiques, des dissipateurs de chaleur anodisés pour le refroidissement des circuits électroniques internes, un meilleur calibre du filage interne et un régulateur externe avec une charge résistive pour dissiper en chaleur l'excès d'énergie.

Meilleur prix garanti

CONTRÔLE D'ÉOLIENNE

Panneau de dérivation pour l'arrêt de l'éolienne et protection des courts-circuits. Avec indicateurs LED et ampère-mètre. Prix: **199,00 \$**

Tower 27 Kit

Ensemble de tour de 27 pieds, pour les éoliennes série Air X. Comprend les câbles, le pivot, la base et la jonction pour les tuyaux. Tuyaux et ancrages non-inclus.

Meilleur prix garanti

Tower 45 Kit

Ensemble de tour de 45 pieds, pour les éoliennes série Air X. Comprend les câbles, le pivot, la base et les jonctions pour les tuyaux. Tuyaux et ancrages non-inclus.

Meilleur prix garanti

Poteau voilier

Poteau en aluminium peint de 3 pouces de diamètre et 10 pieds de long, grâce à sa rigidité il n'a pas besoin d'haubannage.

Meilleur prix garanti

Air Breeze Land
 Air Breeze Marine

AIR X
 Industrial

CONTRÔLE
 D'ÉOLIENNE



Tower 27 Kit

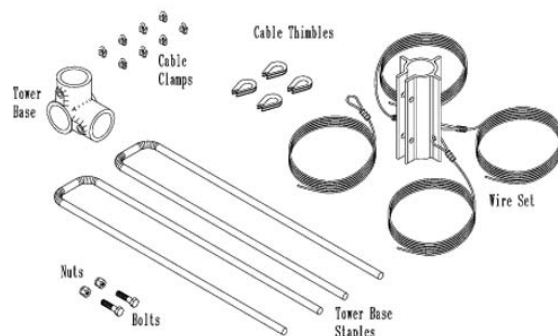

SOUTHWEST WINDPOWER

Les éoliennes de la série Whisper sont expédiées, déjà pré-programmées, pour donner un rendement énergétique à 24 volts. Elles peuvent aussi être programmées différemment pour mieux s'adapter à votre système soit : 12, 24, 36 ou 48 volts, et en option, il est possible de les convertir au courant alternatif. Les éoliennes Whisper sont les plus silencieuses, d'après les résultats des tests fournis par les laboratoires nationaux américains sur l'énergie renouvelable. Ces éoliennes sont fabriquées aux Etats-Unis, par un constructeur réputé pour la robustesse de ses produits. Elles offrent une garantie de 5 ans. Pour les bateaux, une option "marine" (vernis protecteur contre le sel et la corrosion) peut y être rajoutée.

Whisper 100

Éolienne de 1000 watts, avec régulateur de charge externe ayant son propre circuit de dérivation.

Envergure : 6 pieds poids : 47 livres.

Meilleur prix garanti

Whisper 200

Tout comme la Whisper 100, cette éolienne a une puissance de 1000 watts, mais est de dimension plus grande avec un alternateur supérieur, ce qui lui permet de produire plus de courant avec beaucoup moins de vent.

Envergure : 9 pieds poids : 65 livres.

Meilleur prix garanti

WhisperTower 50 Kit

Ensemble de tour de 50 pieds, pour les éoliennes série Whisper. Comprend les câbles, le pivot, la base et les jonctions pour les tuyaux. Tuyaux et ancrages non-inclus.

Meilleur prix garanti

Note très importante : l'éolienne a un énorme potentiel de rendement, qui, dans bien des cas, surpasse de beaucoup l'énergie solaire. Mais il faut absolument en discuter avec votre spécialiste de NaviClub avant d'en faire l'acquisition, car malheureusement, son utilisation convient à une faible proportion de notre clientèle.

Pour les ancrages et le type de tuyau à utiliser, consultez nos spécialistes pour faire un choix judicieux.

Whisper 100

Whisper 200

WhisperTower 50 Kit

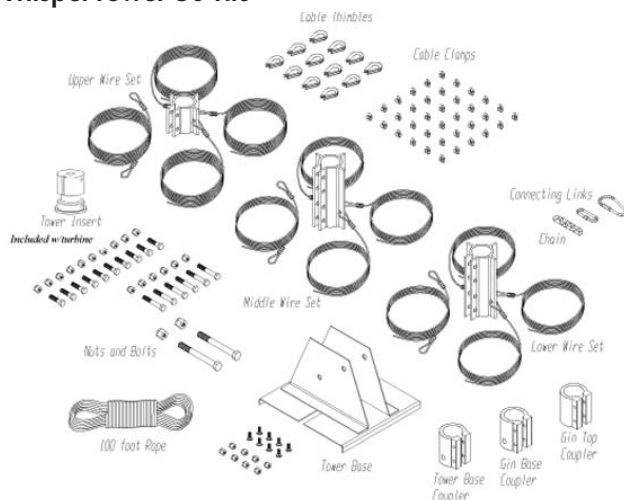

NAVIVOLT

NAVIVOLTS N-240A NOUVEAU

Contrôleur solaire de type MLI avec indicateur de niveau.
 Capacité de courant de 12 ampères. Prix: **79,99 \$**

NAVIVOLTS N-M20A NOUVEAU

Contrôleur solaire de type MLI avec indicateur de niveau,
 voltmètre et ampèremètre numérique. Capacité de
 courant de 25 ampères. Prix: **149,99 \$**

NAVIVOLTS SERIE MPPT NOUVEAU

Optimisez le rendement de vos panneaux solaires avec les
 régulateurs MPPT (Maximum Power Point Tracking)! Les
 régulateurs classiques abaissent le voltage (Vmp) des pan-
 neaux tout en gardant le courant de charge (Imp) const-
 ant; les régulateurs MPPT abaissent également le volt-
 age des panneaux mais compensent cette chute de ten-
 sion (V) par une augmentation du courant charge (A). Les
 régulateurs MPPT augmentent de 20% à 30% le rende-
 ment de vos panneaux solaires dans toutes les condi-
 tions d'ensoleillement, notamment dans les régions nuageuses
 à climat variable où ces conditions d'ensoleillement
 changent d'un moment à l'autre. Afficheur avec indica-
 teur de niveau, voltmètre et ampèremètre numérique.

NAVIVOLTS B-MPPT25A

Capacité de courant de 25 ampères. Prix: **199,99 \$**

NAVIVOLTS B-MPPT50A

Capacité de courant de 50 ampères. Prix: **349,99 \$**

L'option HV peut être utilisée avec des systèmes de bat-
 teries CC de 12, 24, 36 et 48 volts. En outre, il est capa-
 ble de charger une batterie à tension nominale inférieure
 à partir d'un générateur à tension nominale supérieure.
 Par exemple, le HV peut charger une batterie de 12 volts
 à partir d'un générateur de 36 volts. Cette caractéristique
 offre une flexibilité accrue aux installateurs puisqu'elle leur
 permet d'utiliser des câblages plus longs avec la même
 efficacité.

NAVIVOLTS B-MPPT25AHV NOUVEAU

Capacité de courant de 25 ampères. Prix: **229,99 \$**

NAVIVOLTS B-MPPT50AHV NOUVEAU

Capacité de courant de 50 ampères. Prix: **379,99 \$**

BOITE DE DISTRIBUTION pour MPPT250

Installez votre contrôleur proprement et de façon sécuri-
 taire. Contrôleur non inclus.

- 4 interrupteurs illuminés avec disjoncteurs
- Barrette de mise à la terre en laiton
- Instruction de montage

Possibilité de 2 autres interrupteurs avec disjoncteurs et en
 option boîtier en aluminium de 12"x8"x3". Prix **149,99 \$**

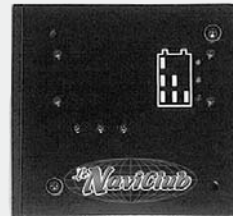

N-240A

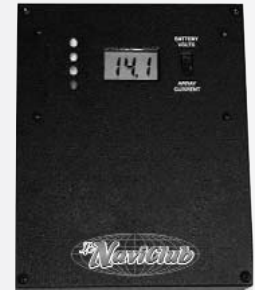

N-M20A

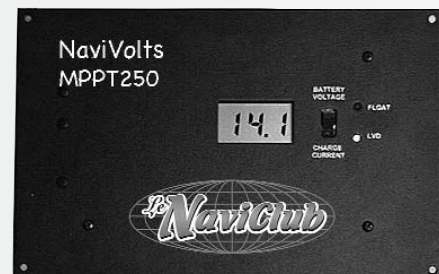

Navivolts N-MPPT25A (HV)



Navivolts N-MPPT50A (HV)



ITT

Les pompes 12 volts permettent de pressuriser chalets, roulottes ou bateaux. Elles permettent aussi d'avoir l'eau courante à prix modeste. Elles produisent 40 livres de pression. De plus, lorsque vous ouvrez le robinet, elles démarrent automatiquement. Les pompes de la série QUAD sont le choix indiqué pour les applications à grand débit mais de petite puissance. Elles sont particulièrement silencieuses, durables et efficaces. Elles ont une faible consommation de courant et s'amorcent de façon automatique.

ITT QUAD FLOJET 4405

Peut être utilisée 1 à 2 heures par jour. Elle puise l'eau à une profondeur de 15 pieds et la pompe à une hauteur de 40 pieds. Elle a un débit de 3.3 GPM. Demande 3.9 ampères et 7 ampères à 40 livres de pression.

ITT QUAD FLOJET 4325

Notre meilleure pompe, elle puise l'eau à 15 pieds dans le sol et la pompe à une hauteur de 90 pieds, avec un débit de 4.5 GPM. Demande 6 ampères et 12 ampères à 40 livres de pression.

ITT SURFLO 9325

Cette pompe submersible pour eau potable est conçue pour des applications telles les résidences secondaires et chalets, l'irrigation, le remplissage d'abreuvoirs pour troupeaux et autres besoins en eau potable. La pompe submersible 9325 est fabriquée pour être alimentée par un système photovoltaïque, pour utilisation dans les lacs, les ri-vières et les citernes. Elle peut fonctionner à partir d'un courant continu de 12 ou 24 volts.

Elle peut pomper l'eau jusqu'à une profondeur de 230 pieds et être submergée jusqu'à 100 pieds. Elle est munie d'une protection thermique et peut fonctionner sans eau. La pompe Shurflo 9325 est conçue pour des puits de 4 pouces et plus. Avec une pression maximale de 115 livres, elle s'adapte au réservoir à pression ainsi qu'aux interrupteurs à pression standard. Les pompes de Shurflo 9325 sont soutenues par 25 ans de recherches et d'expérience de technologie.



QUAD FLOJET 4405



QUAD FLOJET 4325



SURFLO 9325

XANTREX

RÉGULATEUR XANTREX Série-C

Ils fonctionnent en modulation de longueur d'impulsion (MLI). Rechargent les batteries en 3 étapes (transfert de charge rapide, charge par absorption et charge d'entretien) avec compensation de température en option. Ils possèdent même un circuit de protection automatique contre les surcharges et les courts-circuits. Ils peuvent aussi servir comme contrôleurs de dérivation, en effectuant automatiquement le transfert d'un supplément de puissance vers une charge dédiée, évitant ainsi que les batteries soient surchargées. Cette technique, utilisée avec succès avec les éoliennes, se fait maintenant avec des plaques solaires, ce qui rend le système beaucoup plus performant.

C40 Contrôleur de 40 ampères. Prix : **239,99 \$**

C60 Contrôleur de 60 ampères. Prix : **299,99 \$**

Série-C

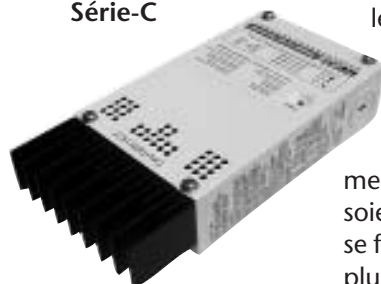

ÉCLAIRAGE

FLUORESCENTS THINLITE

Les fluorescents ThinLite sont de loin les meilleurs sur le marché. Aucune autre marque n'offre autant de luminosité par watt, avec une aussi grande durabilité.

A THIN 191 8 w/0,9 A (efficacité 25 W.)	49,95 \$
B THIN 193 15 w/1,3 A (efficacité 55 W.)	49,95 \$
C THIN 197 30 w/2,1 A (efficacité 100 W.)	69,95 \$
D THIN 134 2x15 w/2.1 A (efficacité 90 W.)	59,95 \$

AMPOULES HALOGÈNES E26

Ampoules de remplacement 12 volts, halogènes, leur principal avantage c'est qu'elles ne craignent pas le froid et offrent un éclairage plus chaleureux.

E 09-31-001 20 w/1,6 A (efficacité 50 W.)	14,95 \$
E 09-31-002 35 w/2,6 A (efficacité 75 W.)	14,95 \$
E 09-31-003 50 w/3,5 A (efficacité 110 W.)	19,95 \$

PLAFONNIER HALOGÈNE

Avec ampoule halogène 20 W. Diamètre 5" lentille 4"

F AA00551BH Laiton. Prix:	28,88 \$
----------------------------------	----------

PLAFONNIER CHROMÉ A LED

Avec ampoule de 20 LED. Diamètre 5" lentille 4"

G AA00551ALED 0,1 A. Efficacité 10 W.	49,95 \$
--	----------

PROJECTEUR D'ÉCLAIRAGES SUR RAIL NOUVEAU

H Modèle ultra compact 10 watts avec MR11	
ABI460610 En feuille de laiton fortement poli.	27,95 \$
ABI460710 Avec finition blanche	27,95 \$

I Modèle flexible 10 watts avec MR11	
ABI460910 En feuille de laiton fortement poli.	33,95 \$
ABI461010 Avec finition blanche	33,95 \$

J Modèle standard 20 watts avec MR16 (Compatible avec LED)	
ABI460910 En feuille de laiton fortement poli.	39,95 \$
ABI460710 Avec finition blanche	39,95 \$

K Rail pour projecteur	
ABI460025 Rail blanc de 2 pieds.	19,95 \$
ABI460125 Rail noir de 2 pieds.	19,95 \$
ABI460225 Rail blanc de 3 pieds.	24,95 \$
ABI460325 Rail noir de 3 pieds.	24,95 \$



ÉCLAIRAGE

AMPOULES DE TYPE LED

Les lumières de remplacement de type LED utilisent en moyenne 5 fois moins de courant que les lumières incandescentes. Que ce soit pour le bateau, le chalet, ou bien un véhicule motorisé, elles augmentent considérablement l'autonomie de vos batteries et diminuent les coûts d'achat des plaques solaires.

LED TYPE RÉFLECTEUR MR16

Les plus puissantes ampoules de remplacement LED 12 volts de Type MR16 présentement disponibles. La répartition du faisceau lumineux est quasi parfaite grâce à une lentille optique.

A SuperLed-3CW Ampoules de 3 watts, blanches. 24,99\$
SuperLed-5CW Ampoules de 5 watts, blanches. 34,99\$

B SuperLed#3-3CW Ampoules de 3 watts, blanches. 24,99\$
SuperLed#3-3WR Ampoules de 3 watts, rouges. 24,99\$

C LED TYPE BARRETTE

Barrette de super LED en aluminium de 16 pouces, idéale pour éclairer les comptoirs de cuisine.

SuperLed ALS-CW Lampe de 5 watts, blanche. 39,99\$

Voici notre choix de lampes halogènes de type MR16 compatibles avec les ampoules Super LED ci-dessus.

LAMPE HALOGÈNE MR16

En feuille de laiton fortement poli, avec intérieur fini blanc. Avec ampoule halogène 15 W et base de 3 5/8".

D AA00950BH Abat-jour de 5 1/2" (LED A&B) 44,95 \$

E AA02001 Abat-jour de 4 1/2" (LED B seulement) 35,95 \$

LAMPE LECTURE HALOGÈNE

En laiton fortement poli, avec finition blanche à l'intérieur. Interrupteur rotatif et ampoule 12V 10W. Base de 3 3/8".

F AA02006 3" dia. par 9" de long. (LED B seulement) 49,95 \$

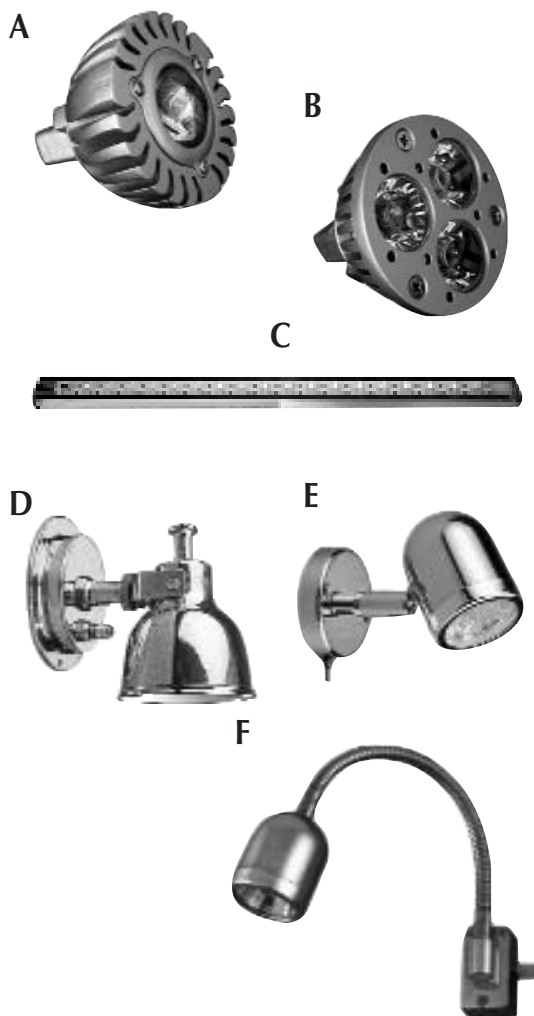

Ventilateur de plafond avec un diamètre de pale de 42". Consomme seulement 0.7 ampère à 12 volts. Vendu avec contrôle pour vitesses de rotation.

67252 Prix: 199,95 \$



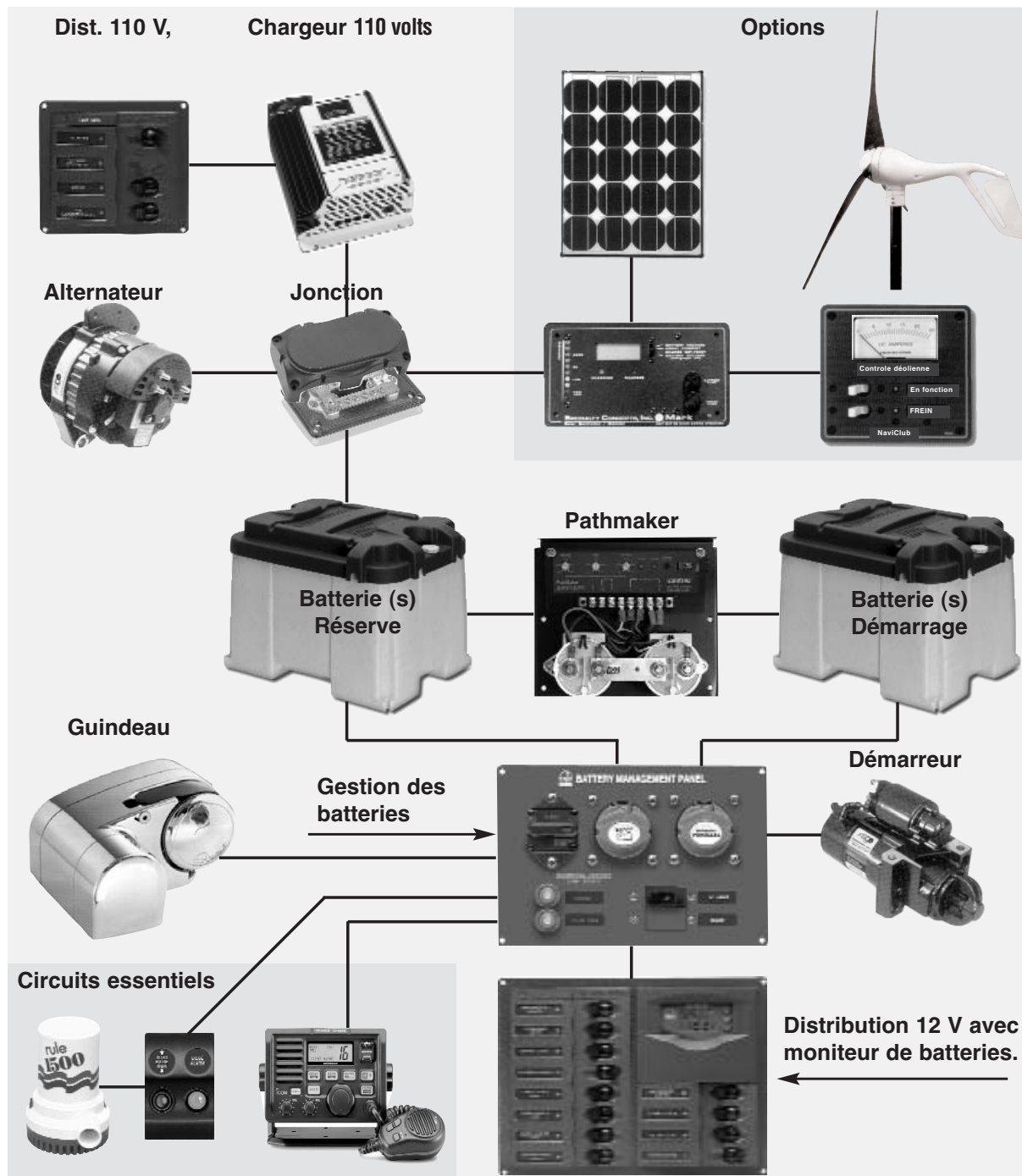

Quand j'étudiais en électrodynamique, plus on simplifiait, plus la note était bonne, et ce, autant pour les cours pratiques que théoriques. Quand j'ai fait mes débuts en électricité de marine, au début de 1990, j'ai été surpris par la complexité inutile, pour de simples raisons d'esthétique, à bord des bateaux. Avec cette pensée rétrograde, il était très compliqué d'ajouter de nouveaux éléments tels que panneaux solaires ou éolienne.

La compagnie Xantrex nous a beaucoup aidés, grâce à ses innovations, à résoudre plusieurs problèmes de base, autant dans la distribution primaire que secondaire. Dans la distribution primaire, il est maintenant possible d'éliminer presque 50 % du câblage.

NaviVolt

- Barrettes de négatif.

Prêt A Brancher

- Distribution sans boîte de jonction.

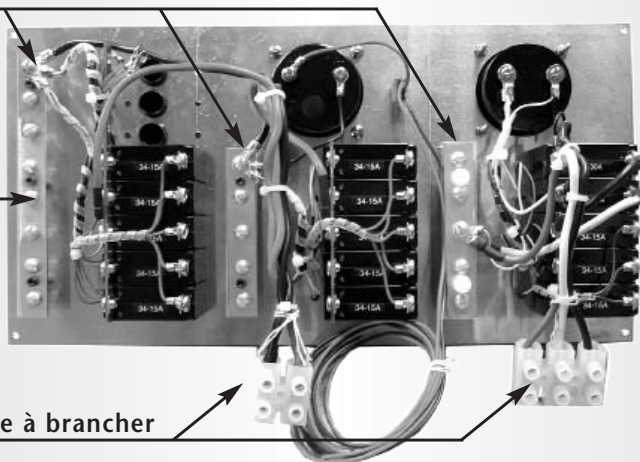

Entrée de courant facile à brancher

Les panneaux électriques NaviVolt sont assemblés sur de solides plaques d'aluminium de 1/8" avec des disjoncteurs Carling. Ils possèdent tous des barrettes de négatif.

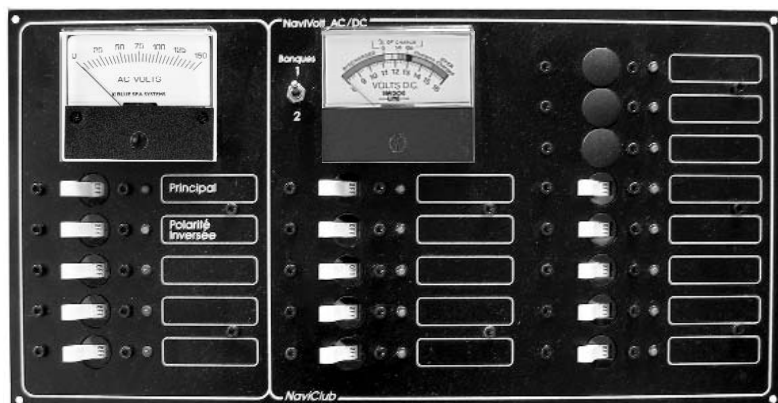

NaviVolt AC/DC 10/13 positions DC. 4 positions AC.
Dimensions: 7 1/2" x 14 3/4".
Prix: 599,99 \$

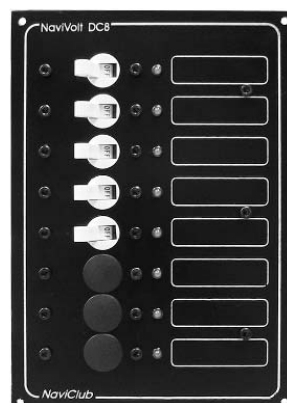

NaviVolt 8DC 5/8 positions DC.
Dimensions: 7 1/2" x 5 1/4".
Prix: 169,99 \$

NaviVolt 5AC 5/8 positions AC.
Dimensions: 7 1/2" x 5 1/4".
Prix: 199,99 \$



NaviVolt DC 10/13 positions
Dimensions: 7" 1/2 x 10".
Prix: 349,99 \$

Nouveau



NaviVolt 5AC 3/5 positions AC.
Dimensions: 5 1/4" x 5 1/4".
Prix: 129,99 \$



NaviVolt % et voltage et
Dimensions: 4" x 5 1/4".
Prix: 69,99 \$

BEP

Vers la fin des années 90, BEP Marine, estimant que les panneaux existants étaient désuets, et avaient besoin d'un sérieux renouveau, conçurent un panneau de disjoncteur supérieur à tous les autres. Ils développèrent un nouveau modèle avec plus de volume (pour empêcher la commutation accidentelle), avec des étiquettes rétro éclairées standard pour une identification plus facile.



901V 8 positions DC.
 Dimensions: 7 3/4" x 5"
900AC2AH 6 positions AC.



902A 12 positions DC.
 Dimensions: 7 3/4" x 9 1/4"
900ACM6W 8 positions AC.



903D 20 positions DC. Incluant un moniteur numérique **600-DCM**.

902NMV 12 positions DC.
 Dimensions: 5" X 11 1/4"



901H 8 positions DC.
 Dimensions: 5" X 7 3/4"



800-MS4 Panneau de gestion des batteries. Avec 2 sélecteurs de batteries modèle 701, un disjoncteur 100 ampères pour le guindeau, un disjoncteur 50 ampères pour la distribution principale et deux de 10 ampères pour les circuits essentiels.

Un grand choix
 de modèles
 disponibles sur
 commande
 spéciale :
bepmarine.com



CPS6-PTC

6 positions DC,
 étanche avec
 disjoncteurs PTC.
 Dimensions:
 4 1/4" X 6 1/4"

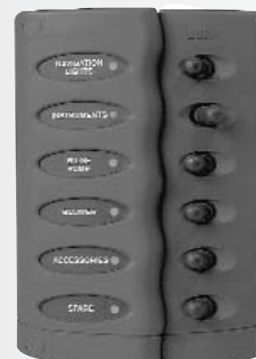

BEP

A 707

Pratique panneau de distribution qui s'installe en surface. Les côtés sont démontables pour insérer les câbles. Vendu avec un disjoncteur de 50 ampères et deux de 25 ampères. Prix : **99,90 \$**

B 900-BA

Panneau de commande de pompe de cale avec alarme, incluant 1 commutateur on/off/on pour la commande manuelle automatique, plus 1 voyant avec alarme de niveau d'eau. Prix : **59.95 \$**

COMBINAIREUR DE BATTERIES

Pour isoler deux groupes de batteries **sans pertes de voltage et d'intensité**. Avec indicateurs de mise en fonction et de surcharge.

C 710-125A 125A (pointe/peak 400A)

D 710-200A- 200A (pointe/peak 1000A)

SÉLECTEUR DE BATTERIES

E 701 À 1 position pour 1 groupe de batteries. 275A en continu, 1000 A . 3.5" de diamètre.

F 720 À 1 position pour 1 groupe de batteries. 500A en continu, 2500 A . 3.5" de diamètre.

G 721. À 4 positions pour 2 groupes de batteries. 310 A en continu, 1000A en démarrage. À l'épreuve des étincelles.

H V-ANL500L

Boîtier pour fusible de type ANL. Fusible de 100A - 425A. Prix : **39.95 \$**

I ANL Fusible

Fusible ANL au choix : 100, 200, 300 ou 425A. Prix : **19.95 \$**

J Boite de jonction

Boite de jonction étanche en PVC avec vis en laiton.

JB442 Dimension de : 4" x 4" x 2". Prix : **14.95 \$**

JB552 Dimension de : 5" x 5" x 2". Prix : **19.95 \$**

JB664 Dimension de : 6" x 6" x 4". Prix : **27.95 \$**

JB884 Dimension de : 8" x 8" x 4". Prix : **35.95 \$**

K TSRC10 Connecteur étanche. Prix : **7.95 \$**

A



B



C-D



E



F



G



H



I



J



K



VECTOR

A Disjoncteur étanche pour installation en surface.

- 185030F de 30 ampères. Prix : 59,99 \$
- 185050F de 50 ampères. Prix : 59,99 \$
- 185100F de 100 ampères. Prix : 59,99 \$
- 185150F de 150 ampères. Prix : 59,99 \$

B V-77037N02

Borne de distribution simple pour connexions. Courant maximum de 200A et écrou 3/8.
Prix : 14,99 \$

C V-77837N14

Borne simple avec 8 connexions. Courant maximum de 160A, écrou 3/8 et vis #8.
Prix : 24,99 \$

D V-738834N0N14

Barre de distribution quadripôle double pour connexions. Courant maximum de 250A et écrous 3/8. Prix : 28,99 \$

E 738N3P05

Couvert pour V-738834N0N14 Prix : 5,95 \$

F V-738834N0N14

Barre de distribution quadripôle pour connexions. Courant maximum de 210A et écrous 3/8. Prix : 19,99 \$

H V-71225N02

Barre de distribution avec 12 connexions. Courant maximum de 240A, écrou 1/4 et vis #8. Prix : 24,99 \$

Innovation. Barre de distribution avec cosse de type prise, plus rapide à installer. Courant maximum de 120A et écrou 1/4.

I V-TTB710N14

Barre avec 10 connexions. Prix : 29,99 \$

J V-TTB720N14

Barre avec 20 connexions. Prix : 34,99 \$

K TTB730N14

Barre avec 30 connexions. Prix : 39,99 \$

L 7102030N1

Couvert pour ci-dessus Prix : 7,95 \$

B



D



F



I



A



C



E

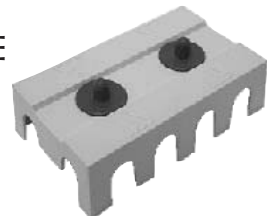

H



J

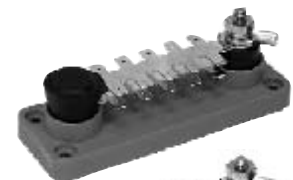

K

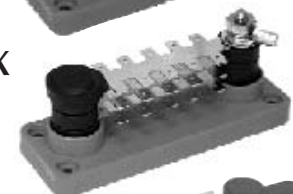

L



XANTREX

Grâce à une technologie de microprocesseurs sophistiquée, les nouveaux contrôleurs LinkLITE et LinkPRO proposent des informations exhaustives sur l'état d'un ou de deux groupes de batteries, respectivement. Les affichages simples indiquent la tension (en volts), l'intensité (en ampères), la quantité d'électricité consommée en ampères-heures et le temps de fonctionnement restant. Ils permettent de sélectionner les modes Automatique, Veille et Balayage et de calculer et afficher automatiquement le rendement de la charge. Boîtiers étanches pour un montage à l'extérieur. Compatibles avec les systèmes en courant continu de 12 et 24 volts. Inclut un circuit dérivé en courant continu (Shunt).

A LinkLITE **Meilleur prix garanti**

B LinkPRO

Similaire au LinkLite mais en plus il est compatible avec le XBM DATALINK KIT. **Meilleur prix garanti**

C XBM DATALINK

Interface avec le port de données en série RS232 et logiciel de compilations de données. **Meilleur prix garanti**

D PATHMAKER

Le PathMaker est un séparateur de batteries capable de relier spontanément deux ou trois parcs de batteries pour une charge simultanée et de les isoler en situation de décharge. Un commutateur à bascule permet à l'utilisateur de brancher manuellement, en parallèle, des parcs de batteries, en vue d'une alimentation pour un démarrage d'urgence. Il dispose de paramètres de branchement et de coupures réglables par l'utilisateur. De plus, il n'occasionne aucune baisse de tension de charge. Cinq modèles disponibles en versions de deux ou trois parcs de batteries avec les puissances de 100, 200 et 250A. **Meilleur prix garanti**

E Transformateur d'isolation

Les transformateurs d'isolation protègent les bateaux contre les fuites de courant électrique entre les bateaux et les prises de courant sur les quais. Ces fuites de courant créent l'action galvanique qui endommage les systèmes de propulsion et les coques métalliques.

F Relais interne de transfert

Relais interne de transfert, de 30 ampères, qui alterne automatiquement entre le courant de deux sources de courant AC. Un circuit de protection donne priorité à la source principale avec un délai pour éviter que les sources se rencontrent. Sert à toutes les saucés : bateau, VR et résidence secondaire, pour alterner l'onduleur ou la génératrice avec le AC externe. Et ce, pour une fraction du prix d'un commutateur manuel. **Meilleur prix garanti**

A



Nouveau

B



C



D



E



F



air BREEZE™

PETITES ÉOLIENNES. ÉNERGIE IMPORTANTE.

L'ÉOLIENNE LA PLUS PUISSANTE DE SA CATÉGORIE.

La nouvelle Air Breeze. Plus silencieuse, plus efficace, conçue avec la plus grande précision, l'Air Breeze fournit plus d'énergie que les autres éoliennes de sa catégorie.



POUR USAGE
TERRESTRE



POUR USAGE
MARITIME/CÔTIER

Southwest Windpower

Renewable Energy Made Simple

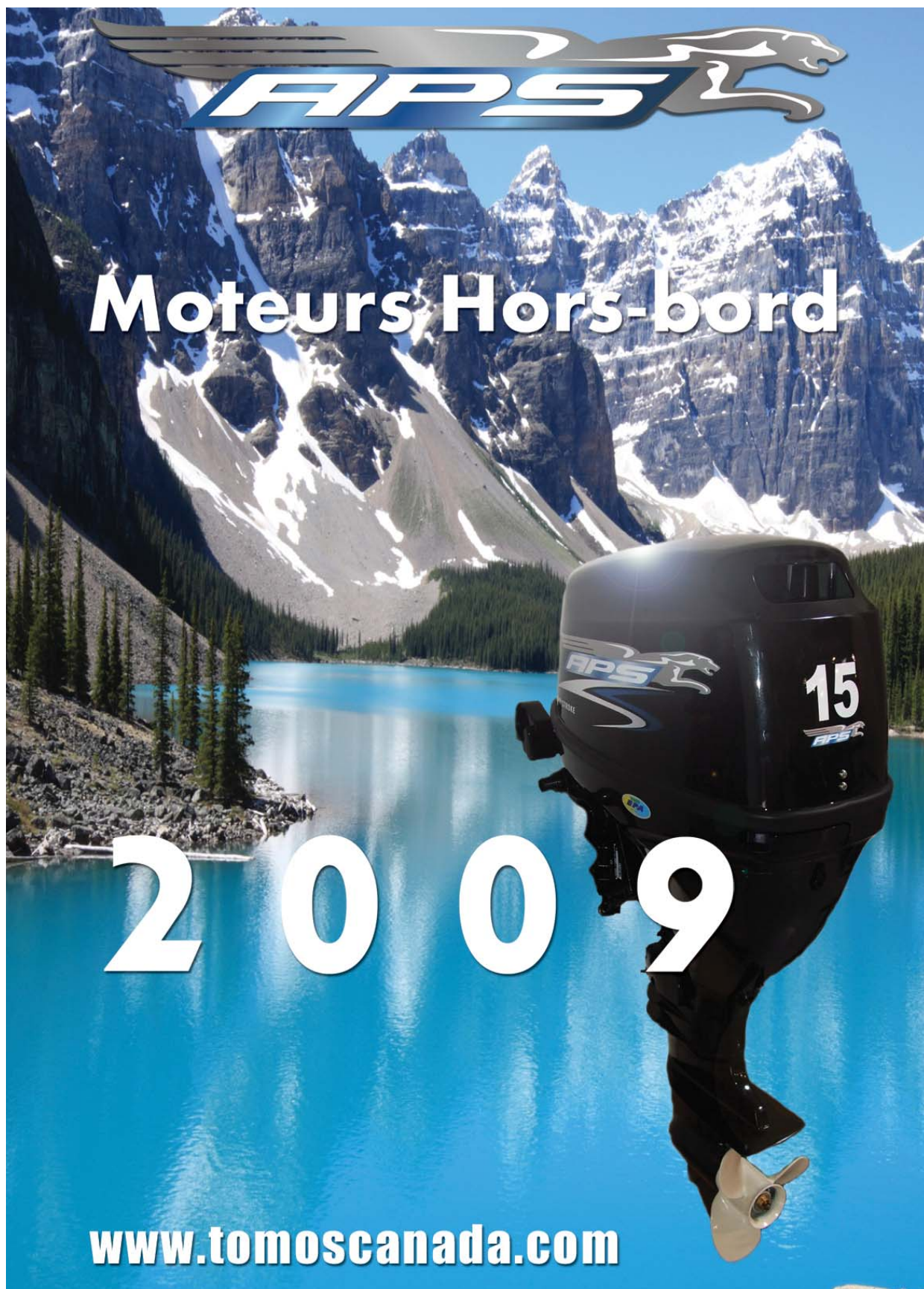

APSL

Moteurs Hors-bord

2009

www.tomoscanada.com

GOLD PLUS

Les batteries série Gold Plus, sont solides et construites pour durer longtemps. Les séparateurs sont enveloppés individuellement afin de les protéger des coups et de la vibration. Les bornes sont en acier inoxydable. Un système particulier dissipe les hydrocarbures et protège la batterie de la corrosion.

Nous suggérons d'installer des batteries 6V pour la réserve, parce qu'elles offrent un meilleur rendement énergétique et une durabilité accrue. Pour le démarrage du moteur, le modèle G78DT72 est léger et compact. Cette batterie offre toute la puissance nécessaire pour un démarrage efficace.



MODÈLE	GRUPE	TYPE	DÉMARRAGE	RÉSERVE	POIDS	DIMENSIONS	PRIX
G78DT72	24	D	1000 A	N/R	49 lbs	11 L X 6 13/16 P X 9 1/4 H	129,95 \$
G24RV	24	D + DP	540 A	85Ah	52 lbs	11 L X 6 13/16 P X 9 1/4 H	109,95 \$
G27RV	27	D + DP	850 A	105Ah	59 lbs	12 3/4 L X 6 3/4 P X 9 3/4 H	129,95 \$
2200	6V	DP	N/R	220Ah	69 lbs	10 1/4 L X 7 P X 11 H	149,95 \$

AGM Discover

Les batteries entièrement scellées et sans entretien de type AGM. Les avantages : Ce type de batterie peut s'installer dans toutes les positions. Il n'y a pas de risque de déversement ou de production d'hydrogène. On n'a pas à modifier le système de charge, contrairement aux batteries à gel. Meilleur prix garanti.



PLASTIMO



Boîte pour batterie de groupe 24

2593 Prix/Price

24,95 \$



Boîte pour batterie de groupe 27

2594 Prix/Price

24,95 \$



Boîte pour 2 batteries 6V. 15"X12"X12".

BOX-GC2 Prix/Price

68,88 \$

ANCOR

CÂBLES DE BATTERIES Ultra résistants (type marine) flexibles. Résistant à la corrosion, aux intenses vibrations et aux carburants.

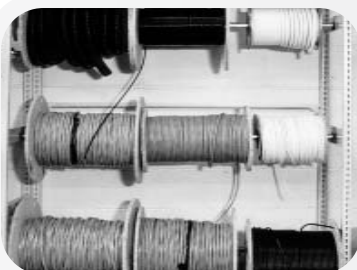

6/01 noir ou rouge
4/01 noir ou rouge
2/01 noir ou rouge

pour 12VDC
pour 12VDC
pour 12VDC

Meilleur prix garantie
Meilleur prix garantie
Meilleur prix garantie

CÂBLE MARIN CUIVRÉ ÉTAMÉ

14/2 PVC
14/3 PVC
12/2 PVC
12/3 PVC
10/2 PVC

pour 12VDC
pour 110AC
pour 12VDC
pour 110AC
pour 12VDC

Meilleur prix garantie
Meilleur prix garantie
Meilleur prix garantie
Meilleur prix garantie
Meilleur prix garantie

MARINE-POWER

De loin les meilleurs chargeurs/convertisseurs jamais vendus par NaviClub dans cette gamme de prix. Nous les avons testés de façon intensive pendant plusieurs mois, nous avons tout essayé pour les faire griller, usage abusif etc, et puis nous avons vérifié la qualité de leur charge. Tout était au-dessus de nos espérances.

Les Marine Power sont assemblés dans de solides boîtiers en acier inoxydable pourvus d'un généreux dissipateur de chaleur. Ils peuvent supporter des fluctuations de voltage et sont expressément conçus pour fonctionner de 50 à 60 Hz. Ils chargeront les batteries de tous types en 4 phases tout en gérant de façon indépendante les trois sorties de batteries.

Ils sont les seuls chargeurs abordables à avoir un mode d'égalisation complètement automatique pour régénérer vos batteries, afin de leur procurer une plus longue durée de vie.

Nouveau pour 2009 : - Peut servir simultanément de chargeur et de convertisseur, ce qui permet de fournir du courant continu aux accessoires (réfrigérateurs...) Fonctionne à partir de 90 volts AC sans risque. - Affichage numérique du mode de fonctionnement et des informations de charge. - Fonctionnement thermostatique du ventilateur.

**Nouveau Marine-Power amélioré !
 Affichage numérique et plus encore...**



Model	Continuous Power	Number Banks	Dimensions LxWxH	Weight (lbs)	Price
Marine Power 20	20A	3	10.9"x7.8"x4.2"	5.7 lbs	299,99 \$
Marine Power 30	30A	3	10.9"x7.8"x4.2"	5.8 lbs	399,99 \$
Marine Power 40	40A	3	10.9"x7.8"x4.2"	5.9 lbs	499,99 \$
Marine Power 60	60A	3	10.9"x7.8"x4.2"	6.4 lbs	699,99 \$
Marine Power 80	80A	3	15.2"x7.8"x4.2"	9.2 lbs	999,99 \$

XANTREX

TrueCharge 2 NOUVEAU

Chargeurs haute performance à 3 phases. Les chargeurs de batterie Truecharge sont commandés par un micro-processeur pour une recharge rapide et précise de toutes les batteries. Supportant une vaste gamme de tensions d'entrée c.a., les chargeurs débitent une charge complète sur trois étages, même en situation d'alimentation externe ou à partir d'un générateur. Tous les chargeurs de batterie Truecharge sont livrés avec une garantie d'un (1) an. Unique mode d'égalisation* pour régénérer vos batteries. La capacité de tension d'entrée c.a. à sélection automatique (100-260 V c.a.) est très utile lors des voyages à l'étranger et dans des conditions où l'alimentation en énergie est de faible qualité.



Meilleur prix garanti

XANTREX

La série **XC** des chargeurs « intelligents » capables de charger simultanément jusqu'à 3 types de batteries de différentes compositions chimiques. La capacité de tension d'entrée c.a. à sélection automatique (100-260 V c.a.) est très utile lors des voyages à l'étranger et dans des conditions où l'alimentation en énergie est de faible qualité.



Xantrex XC30A
Xantrex XC50A

Meilleur prix garanti
Meilleur prix garanti

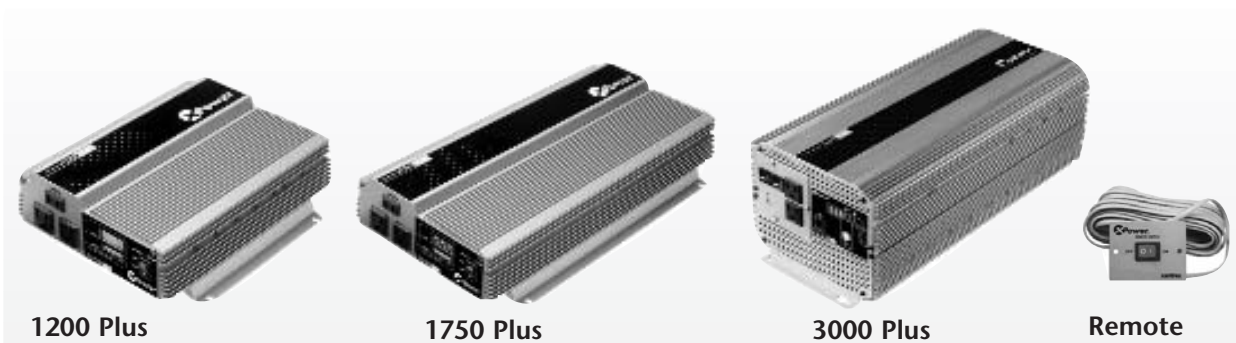

1200 Plus

1750 Plus

3000 Plus

Remote

ONDULEURS

Les onduleurs **Xpower plus** sont silencieux, légers et compacts. Ils produisent une tension de 120V (onde sinusoïdale modifiée) à partir de vos batteries, pour vous permettre d'utiliser en tout temps vos appareils domestiques. Les onduleurs Xpower possèdent un système automatique de bas voltage, avec alarme, pour protéger les batteries. Les onduleurs **Xpower plus 1200, 1750 et 3000 plus**, doivent être branchés directement à vos batteries avec des câbles de bon calibre et un fusible pour les surtensions. L'installation d'une télécommande est fortement conseillée.

Modèle	Continu	Pointe	Dimensions	Poids	Prix
1200 Plus	1000W	2000W	3.2" x 9.4" x 11.4"	6.8 lbs	249,99 \$
1750 Plus	1750W	3000W	3.2" x 9.4" x 17.3"	9.4 lbs	339,99 \$
3000 Plus	3000W	5000W	6.5" x 8.5" x 20"	20 lbs	549,99 \$
Xpower Plus	Remote				39,99 \$

NAVICLUB

NaviClub vous offre des ensembles de branchement pour les onduleurs. Ces ensembles comprennent : 10 pieds de câble marin cuivré étamé en 3 morceaux de calibre adéquat, 6 terminaux cuivrés étamés de grosseur appropriée et pour l'installation, on y inclut avec une pince à sertir hydraulique. L'ensemble est complété d'un boîtier pour fusible de type ANL et d'un fusible.



DCKIT-2 Pour onduleur entre 1000 et 1200W. Prix: 129,99 \$
DCKIT-3 Pour onduleur entre 1500 et 2000W. Prix: 139,99 \$
DCKIT-4 Pour onduleur entre 2400 et 3000W. Prix: 159,99 \$

XANTREX

XANTREX TM500

Télécommande pour la série DR avec six fonctions d'affichage de données et trois témoins de contrôle avec interrupteur. L'appareil peut afficher les paramètres d'indication de charge, la capacité de la batterie, le rendement de charge en cours, l'alerte de batterie faible et le rappel de recharge. Le TM500A peut afficher toute alimentation de batterie de 8 à 65 volts environ, la plage de consommation d'énergie et la durée restante estimée du fonctionnement de la batterie. Prix : **399,00 \$**

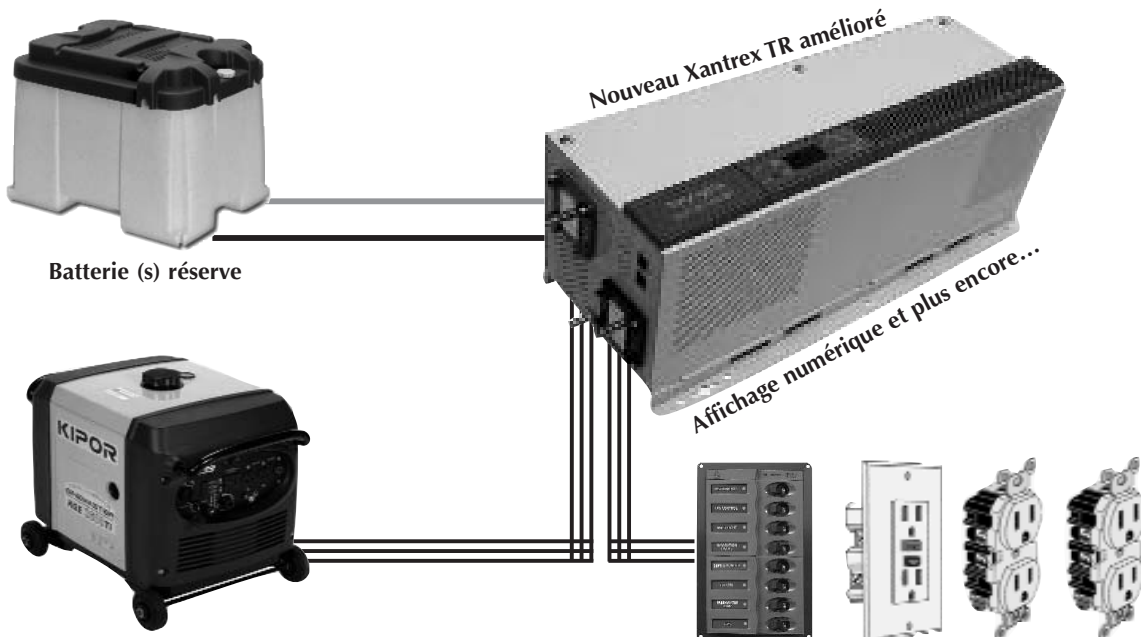

XANTREX TR ONDULEUR/CHARGEUR/RELAIS

Notre meilleur produit, cette génération d'onduleurs saura solutionner tous vos problèmes de besoins énergétiques. Ils fournissent un courant sinusoïdal à partir de votre réserve de batteries. Ceci vous permet d'alimenter simultanément plusieurs appareils tels que les micro-ondes, équipements audio-vidéo, ordinateurs et outils électriques, sans ajouter de distorsion ou créer de l'interférence. Leurs puissants chargeurs permettent de recharger rapidement vos batteries, en utilisant beaucoup moins de courant AC, pour produire la même énergie de charge. Conçue pour une installation facile et une fiabilité accrue, la série DR comprend une boîte de connexions AC, une sortie latérale DC et un interrupteur interne de transfert, de 30 ampères, qui alterne automatiquement entre le courant de l'onduleur et le courant AC externe.

- TR1512** 1500w et pointes de 3000 watts avec chargeur de 70A. **999,99 \$**
- TR2412** 2400w et pointes de 6000 watts avec chargeur de 120A. **1 199,99 \$**
- TR3624** 3600w et pointes de 7500 watts avec chargeur de 70A. **1 499,99 \$**

Avant de remplacer l'alternateur par un plus puissant, il est intéressant de se poser quelques questions. Si on navigue sur plusieurs canaux, un gros alternateur est intéressant, car de toute façon, il faut rouler à moteur. Mais en mer, s'il faut démarrer un moteur diesel seulement pour charger une batterie, ça coûte cher. Ne pas perdre de vue, que s'il faut faire fonctionner un moteur diesel 2 heures par jour, pendant 1 an, cela fera 700 heures d'usure inutile, 14 changements d'huile et toute l'essence dépensée inutilement. De plus, un moteur doit être remonté environ aux 5000 heures... À vous de compter les \$\$\$

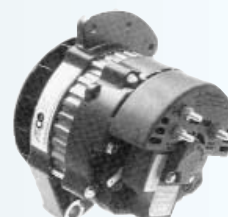

STANDARD

HX471S

Radio ultra-compact et totalement étanche avec : DSC, batterie lithium grande capacité sans effet de mémoire et puissance de 1 ou 5 watts. Fonctionne en transmission et réception sur bande marine et FRS. Il reçoit les fréquences de la météo, des avions et de la radio AM/FM. Balayage des fréquences totales ou mémorisées. Affichage et clavier éclairés. Niveau de batterie. Triple veille et alerte météo. Alimentation par batterie rechargeable 1200 MAH. Avec chargeur 110VAC, câble allume-cigare 12V et attache ceinture.



Garantie de 3 ans. **16560**

Meilleur prix garanti

HX270S

VHF submersible avec une puissance de 1 ou 5 watts. Balayage des fréquences totales ou mémorisées. Affichage et clavier éclairés. Niveau de batterie. Triple veille et alerte météo. Alimentation par batterie rechargeable NiMH 1400mAh ou par piles alcalines. Avec chargeur 110VAC, câble allume-cigare 12V et attache ceinture. Garantie de 3 ans. **16377**



Meilleur achat

Meilleur prix garanti

QUEST X

VHF submersible avec DSC, balayage programmable, prioritaire et accès direct aux canaux 16 et 9. Compatible avec la télécommande CMP25. Micro à réduction de bruit et sélecteur de canaux. Grand affichage éclairé. Canaux internationaux, canadiens et américains, avec 10 canaux météo et alerte météo. Garantie de 3 ans. **26180**

Meilleur prix garanti



PS2000

Radio VHF de type boîte noire, compatible, avec combiné étanche, toutes fonctions VHF310 ou la télécommande CMP25. On peut y brancher jusqu'à 2 télécommandes. Il possède aussi d'autres caractéristiques très intéressantes, i.e. un système de porte-voix « Hailer ». Canaux internationaux, canadiens et américains, avec 10 canaux météo et alerte météo. Fonction DSC, balayage des canaux, triple veille, alerte météo et accès direct au canal 16. **16774**

Meilleur prix garanti

PS2000



CMP25

Télécommande toutes fonctions pour QUEST X et PS2000. Vendue avec câble de 20", extensible à 40". Garantie de 3 ans. **16548**

Meilleur prix garanti

CMP25



VHF310

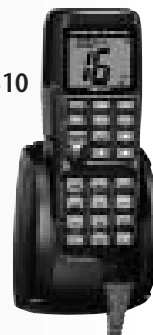

VHF310

Combiné toutes fonctions avec clavier numérique pour PS2000. Fonction interphone. Vendu avec câble de 23', extensible à 70'. Garantie de 3 ans. **25176**

Meilleur prix garanti



SHAKESPEARE-ES4

Haut-parleur extérieur de 4", étanche. Blanc. Prix **49,99 \$**



SHAKESPEARE-ES2

Haut-parleur extérieur de 2.25", étanche. Blanc. Prix **39,99 \$**

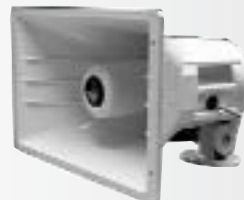

SPEC0-40RP

Puissant haut-parleur extérieur de 40 watts, étanche. Dimensions : 6.5" X 11". Blanc. **11196** Prix **79,99 \$**

ICOM

IC-M34

Ecran LCD rétro, éclairé, très complet. Affichage simultané de 3 graphiques de résultats indiquant le niveau de la batterie, du volume et du squelch. Clavier ergono éclairé. Les 9 touches surdimensionnées de l'IC-M34 permettent une utilisation simple et intuitive. Balayage ultra rapide (scanning), grâce au système TAG. **Meilleur prix garanti**

IC-M72

Puissant radio ultra-compact et totalement étanche avec : batterie lithium grande capacité sans effet de mémoire, option de micro/haut-parleur, totalement étanche, pratique chargeur/support, deux modes de balayage, affichage analogique et puissance de 1 ou 6 watts. **Meilleur prix**

IC-M304

Élégant et facile d'utilisation, le IC-M304 dispose d'un affichage à matrice active facilitant la lecture en plein soleil ou par temps difficile. Chaque canal peut être personnalisé en lui affectant un nom. L'environnement maritime étant très exigeant, une attention toute particulière a été portée à l'étanchéité de la façade de l'IC-M304 et de son micro (niveau d'étanchéité IP-x7 ou JIS7 : 30 mn à 1 mètre), permettant une utilisation dans des conditions extrêmes. Le haut-parleur de grande taille procure une écoute de qualité, même dans un environnement bruyant. **Meilleur prix garanti**

IC-M422

Ce radio est conforme à la norme DSC-RTCMSC101. Il possède aussi d'autres caractéristiques très intéressantes, i.e. un système de port-voix « Hailer », un système audio ainsi que le nouveau système « Force 5 Audio » pour plus de clarté et de force audio. Il est aussi compatible avec une télécommande optionnelle et comme tous les radios Icom, le ICM-422 est étanche. **Meilleur prix garanti**

IC-M504

Ce radio est conforme à la norme DSC-RTCMSC101. Il possède aussi d'autres caractéristiques très intéressantes, i.e. un système de port-voix « Hailer », un système audio ainsi que le nouveau système « Force 5 Audio » pour plus de clarté et de force audio. Il est aussi compatible avec une télécommande optionnelle et comme tous les radios Icom, le ICM-422 est étanche. **Meilleur prix garanti**

COMMANDMIC

Télécommande toutes fonctions pour IC-M504 et IC-M422 avec affichage analogique.

COMMANDMICIII

Télécommande toutes fonctions incluant le porte voix pour IC-M504 avec affichage analogique. Il est doté d'un contrôle rotatif pour faciliter les opérations.



IC-M34

IC-M72



IC-M304



IC-M422



IC-M504



COMMANDMIC



COMMANDMIC III

SKYMATE 200

La façon simple de communiquer dans le monde, sur terre comme en mer, pas besoin de formation. Le modem de SkyMate se branche à votre portable et permet la transmission de courriels, l'accès à un service météo et à un système de positionnement des abonnés sur la carte. Le SkyMate fonctionne avec les satellites Orbicom qui offrent une couverture quasi mondiale.

Le récepteur se vend à partir de 1 299,99 \$ avec le modem, les câbles de branchement et une antenne de 3 pieds. L'abonnement de base, à partir de 15,95 \$ US par mois pour 8000 caractères.



- Bateau
- Chalet
- Détresse
- Surveillance
- V. R.

KVH R4SL/R4SL/C5

Avec leur nouveau profil surbaissé d'une hauteur de seulement 12 pouces, les antennes satellites TV de KVH présentent un aspect plus classique. Les TracVision R4SL et R5SL s'avèrent la solution idéale pour les véhicules motorisés et les camions. Le C3 est la version économique pour l'usage marine. La version R4SL se syntonisera automatiquement à l'arrêt, et les R5SL et C3 fonctionneront en tout temps même en mouvement. Les TracVision sont compatibles avec Bell ExpressVu qui couvre le Canada et la partie nord des États-Unis.

Idéal pour les VR



ACR EPIRB

Les balises de détresse E.P.I.R.B. émettent sur 406,025 MHz (par satellite) et comprennent deux classes : la classe I (mise en fonction automatique) et la classe II (manuelle). Vous serez localisé à coup sûr, et ce, même si vous n'avez pas lancé de S.O.S. radio ou si personne n'a signalé votre disparition car, dès l'achat, les balises sont enregistrées à votre nom, ce qui permet aux sauveteurs de savoir qui ils cherchent.

2797.2 ACR classe II portative approuvée. La balise de localisation de ACR est la plus petite balise personnelle flottante au monde. Elle vous localisera à coup sûr peu importe l'endroit sur la planète, terre ou mer.

Prix **599,99 \$**
2775.5 ACR classe II manuelle approuvée.

Prix **799,99 \$**

2774 ACR classe I autoflottante approuvée.

Prix **899,99 \$**

2777.5 ACR classe II manuelle approuvée avec interface GPS. Prix **799,99 \$**

2744 ACR classe II manuelle approuvée avec GPS. Prix **1199,99 \$**



2775
 2777
 Avec interface GPS

2775.5

2744



2774

ICOM BLU/SSB

IC-M802 -Le IC-M802 digital, avec tête de contrôle indépendante, offre la meilleure réception à ce jour. Ce nouveau radio à bande latérale unique (BLU) de Icom, s'utilise en un tour de main, même dans des conditions de mer difficiles, grâce à son écran à cristaux liquides, à gros affichage, et ses boutons bien espacés. Un clavier complet vous donne accès à plus de 1300 canaux, une bande RX étendue, bande TX.HAM et RX incluse, un accès rapide à vos courriels, une prise pour casque d'écoute, inclut également plusieurs autres options bien pensées, qui font de cette tête de contrôle BLU de Icom, la plus avancée technologiquement. L'accès à vos courriels, par bande HF n'a jamais été aussi facile. C'est une première pour la BLU ; un bouton d'accès à vos courriels mémorise vos paramètres HF de courriel. Pour une sécurité accrue, le IC-M802, offre les derniers standards (classe E-ITU) en matière de communication d'urgence DSC. Prix sur demande



Le monde au bout des doigts. Le Pactor III/USB, la façon la plus simple pour relier votre ordinateur à un radio BLU ou un radio amateur grâce à la nouvelle interface USB. Cela vous permettra, de recevoir et envoyer des courriels partout dans le monde, et d'avoir accès à la météo.

PACTOR

PACTOR III USB

Le monde au bout des doigts. Le Pactor III/USB, la façon la plus simple pour relier votre ordinateur à un radio BLU ou un radio amateur grâce à la nouvelle interface USB. Cela vous permettra, de recevoir et envoyer des courriels partout dans le monde, et d'avoir accès à la météo.

Prix sur demande



GAM

NaviClub peut vous conseiller sur l'installation de votre BLU.

Nous vendons des plaques et du tape pour la mise à terre, au meilleur prix.

Nous avons la fameuse antenne de pataras GAM, qui offre les avantages d'un pataras isolé, pour une fraction du prix, sans avoir à le couper.

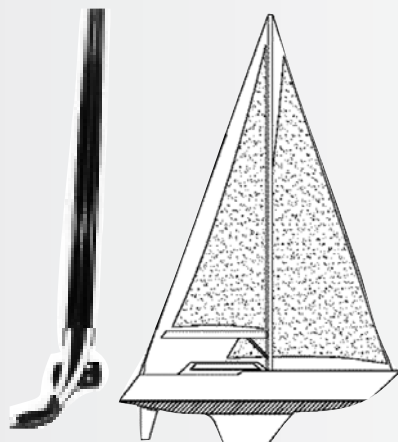

Gam Split Lead Antenna



DLP-12



DLP-18

Shakespeare

ANTENNES DE TÉLÉVISION ET AM/FM

GLOMEX

Antenne ultra compacte **numérique** TV et FM de 10" avec un gain de 28 dB. Alimentation DC . Livrée avec support d'antenne.

Meilleur prix garanti

Galaxy 5400XT: AM FM 4' en fibre. **89,99 \$**



Antenne GLOMEX

ANTENNES VHF STANDARD

Shakespeare 5240 : antenne de 3' en acier inoxydable avec gain de 6 dB. **59,95 \$**

Shakespeare 5206C: antenne de 8' en fibre de verre avec gain de 6 dB. **44,95 \$**

ANTENNES VHF POUR VOILIER

Shakespeare 5215 : Pour voilier, antenne de 3' en acier inoxydable, avec support, gain de 3 dB. **64,99 \$**

GAM SS-2 NOUVEAU : Pour voilier, antenne de 3' en acier inoxydable, avec support, gain de 6 dB. **89,99 \$**

ANTENNES DE TYPE PROFESSIONNEL

Galaxy 5400XT: haute qualité de 4'. **99,99 \$**

Galaxy 5101: haute qualité de 8'. **99,99 \$**

Galaxy 5018: antenne de 17'6" en fibre de verre avec gain de 9 dB. Deux pièces de 105". **399,99 \$**

Galaxy 5390: antenne SSB de 17'6" en fibre de verre. Vendue en deux pièces de 105". **359,99 \$**

Shakespeare 393 NOUVEAU : antenne SSB de 23' en fibre de verre. Vendue en trois pièces de 92". **259,99 \$**

Shakespeare 476 : La meilleure antenne sur le marché, fabriquée en fibre de verre d'une seule pièce de 21', elle a un gain de 10 dB. **799,95 \$**

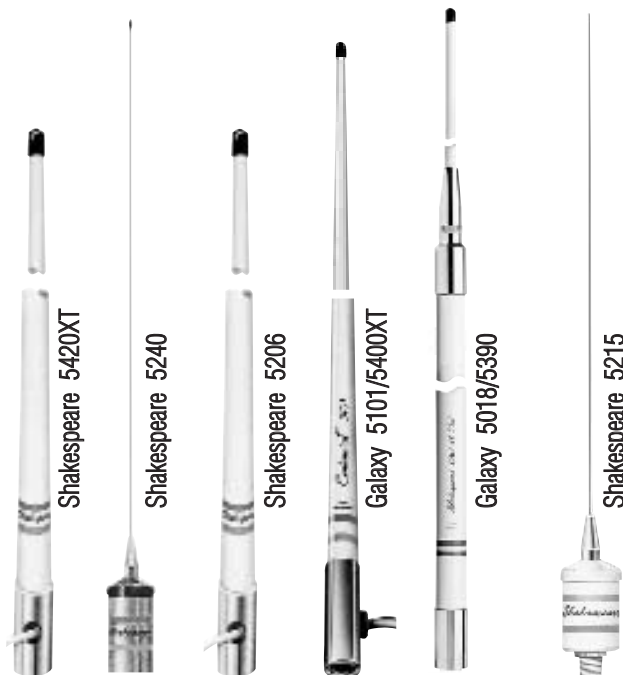

Shakespeare 5420XT

Shakespeare 5240

Shakespeare 5206

Galaxy 5101/5400XT

Galaxy 5018/5390

Shakespeare 5215

SUPPORTS

Shakespeare 4187 : support universel d'antenne en acier inoxydable, réglable dans les 2 axes avec passe fil intégré. **39,99 \$**

Sea Dog 327149 : support en nylon pour balcon avec passe fil, pour antenne de GPS. **21,95 \$**

Sea Dog 329100: support universel robuste d'antenne en nylon réglable avec passe fil intégré. **19,99 \$**

Victory HM009870 : support d'antenne très esthétique en acier inoxydable fortement poli. **24,95 \$**

Shakespeare 410 : ensemble d'installation pour antenne Galaxy . **99,99 \$**



Sea Dog 327149

Shakespeare 4187

Sea Dog 329100

Victory HM009870

Shakespeare 410

GARMIN

GPSMAP60/60CX

Ils sont munis d'un écran TFT de 256 couleurs, exception faite du 60 qui affiche en noir et blanc. Ces unités complètement à l'épreuve de l'eau, utilisent 2 piles "AA" qui leur donnent jusqu'à 30 heures d'autonomie en continu. Pour l'utilisation terrestre, routière ou marine, ils sont également compatibles pour tous les types de cartographie MapSource, incluant Blue Chart, City Select avec navigation routière détour par détour, urbaine et Topo. Compatibles USB et série. Ils sont munis d'une carte routière de base de l'Amérique du Nord.

GPSMAP60CSX

Leur compas électronique intégré vous permet d'obtenir des informations de relèvement, même à l'arrêt, et l'altimètre barométrique vous permet de suivre les changements de pression pour déterminer précisément votre altitude. Vous pouvez même utiliser l'altimètre pour relever la pression barométrique ou ambiante sur une période de temps, ceci afin de surveiller les conditions climatiques changeantes. L'écran TFT couleur lumineux du 76CSX facilite la distinction des détails, quelle que soit la luminosité. Et comme les autres appareils de la série 76, le 76CSX est étanche selon la norme IPX7 et peut même flotter sur l'eau.

GPSMAP 60CX Avec micro SD 64 MB, câble USB.

GPSMAP 60CSX En plus des avantages du 60CX, un altimètre à pression barométrique et une boussole.

COLORADO NOUVEAU

Entrez dans l'aventure et explorez l'arrière-pays avec le Colorado 300, un appareil tout-terrain. Ses options incluent une carte de base intégrée, un récepteur haute-sensibilité, un altimètre barométrique, un compas électronique, un port pour carte SD, un écran couleur, une visionneuse d'images et encore plus. Vous pouvez même échanger des parcours, des points de repère, des routes et des points de géocaching entre des unités similaires, grâce à une connexion sans fil. De toutes les façons, le Colorado est le meneur.

Le Colorado 300 offre une carte de base mondiale avec relief intégré et accepte les cartes SD pour toutes vos activités extérieures sur la terre ou sur l'eau. Vous n'avez qu'à faire votre choix dans la gamme de cartes SD préprogrammées par Garmin incluant les cartes routières, les cartes topographiques, les cartes côtières ou encore les données sur les lacs intérieurs.

Cartographie page 65

GPSMAP60



GPSMAP60CX



GPSMAP60CSX



COLORADO



GARMIN

Street Pilot 7200

Pensez gros avec le nouveau Street Pilot 7200 et son écran de 7 pouces. Garmin a, une fois de plus, élevé le niveau de possibilité dans les appareils de navigation urbaine et routière avec le Street Pilot 7200. Ces nouveaux modèles offrent un écran tactile et un contrôle à distance, qui en font les appareils les plus faciles à utiliser sur le marché. Choisissez une destination en touchant l'écran et l'appareil vous guidera, détour par détour, jusqu'à destination, avec commandes vocales. Cet appareil vous offre un écran couleur, les cartes intégrées, et tout ce qui est requis pour ajouter des détails cartographiques additionnels et les points d'intérêts de ce secteur. De plus, ces appareils sont compatibles avec XM Radio, XM Traffic et XM Météo.



**Pour les VR:
 Navigation avancée et caméra de recul.**

nüvi 880

Dictez vos commandes et voyagez avec les informations de MSN Direct grâce au Nüvi 880. Ce navigateur à écran large offre la reconnaissance vocale (SR), avec cartes intégrées, la technologie d'appel mains-libres et un transmetteur FM, en plus de la météo locale en temps réel, des informations sur le trafic, les horaires de cinéma, le prix de l'essence, des informations sur la bourse et des nouvelles sur les événements locaux. Comme pour les autres appareils de la série Nüvi 800, vous pouvez naviguer, seulement avec le son de votre voix.



Le Nüvi 880 ne vous dit pas seulement où tourner, mais il écoute vos commandes vocales. Avec la technologie innovatrice de reconnaissance vocale du Nüvi, vous contrôlez de façon sécuritaire l'interface de votre Nüvi avec votre voix, ce qui vous permet de toujours garder les mains sur le volant. Vous n'avez qu'à appuyer sur le bouton de la télécommande (qui est attachée au volant) pour activer la reconnaissance vocale et vous pourrez commencer à passer vos commandes. Le Nüvi reconnaît même certaines phrases courtes pour les fonctions les plus populaires. Par exemple, dites au Nüvi "trouver adresse" et donnez l'adresse voulue pour qu'il vous y emmène.

Profitez des services améliorés de MSN Direct avec la nouvelle génération du contenu dynamique de MSN Direct, le Nüvi 880 est l'assistant de voyage personnel offrant le plus de ressources. En utilisant le récepteur inclus et le service gratuit pour 3 mois à MSN Direct, vous pouvez vous informer sur la météo locale, éviter les embouteillages, comparer les prix locaux de l'essence, voir les horaires des cinémas, vous informer sur les spéculations de la Bourse et recevoir des informations sur les événements locaux lorsque vous voyagez avec votre unité. Vous pouvez même planifier vos voyages à partir de votre ordinateur, grâce à Windows Live Local, et envoyer sans fil, vos positions à votre Nüvi 880.



GARMIN

Le **GPSMAP276** est l'appareil ultime en cartographie, avec ses multiples applications, terrestres, nautiques ou routières. Ce GPS, est à la fois fixe ou portable, il possède un écran couleur de type TFT visible au soleil, il est muni d'une carte de base mondiale. Sur la route, il permet une navigation, détour par détour. Sur l'eau, il devient un traceur de cartes. Le **GPSMAP276** est compatible avec la cartographie marine détaillée BlueChart de Garmin. Pour la route, il affiche la cartographie routière de base des Amériques, par contre, pour une navigation guidée détour par détour, il est recommandé d'ajouter la cartographie City Navigator, Metroguide Canada, Topo Canada ou sentier motoneige Track.

GPSMAP276/478



GPSMAP 276 est livré avec câble USB, support marin, câble d'alimentation et data.

GPSMAP 478

Le meilleur des deux mondes, le **GPSMAP 478** saura combler tous vos besoins, pour la route, le bateau, le VTT ou simplement pour une randonnée en forêt. Il est prêt à l'emploi dès sa sortie de la boîte. Le **GPSMAP 478** est fourni avec les cartes marines détaillées des côtes des Etats-Unis, y compris l'Alaska et Hawaï. Ces cartes ont été élaborées à l'aide de la technologie BlueChart g2 : les niveaux s'enchaînent rapidement et l'intégration des cartes en facilite la consultation, le défilement et l'agrandissement. De la mer à la route, quand vous êtes sur le point de débarquer, il vous suffit de retirer votre 478 de son support, pour le placer dans votre véhicule. Vous n'avez alors qu'à changer une fonction, et le 478 sera prêt pour la route. Il vous conduira à destination, grâce à ses indications vocales précises. Le 478 est pré-chargé avec les cartes City Navigator, il contient plus de six millions de centres d'intérêts détaillés de l'Amérique du Nord, comprenant hôtels, restaurants, stations-service, marinas, attractions, et plus encore.

Le **GPSMAP 478**, est livré avec tous les accessoires pour le bateau ou l'auto.

OREGON NOUVEAU

Garmin annonce la sortie de l'Oregon, une révolution dans le monde des GPS portables de plein air, à cartographie. Un seul bouton marche/arrêt, toutes les opérations se font sur écran tactile. Quelle que soit votre activité de plein air : exploration en forêt, chasse, pêche, géocaching, nautisme ou autre, l'Oregon représente le summum de la technologie. Il est conçu pour le plein air, à l'épreuve de l'eau et facile à opérer. Il accepte également les cartes marines optionnelles et même la cartographie routière avec instructions de navigation détour par détour.



GARMIN GPS MAP

GPSMAP4208 (8.3")

Vendu avec : GPS 17WAAS, support, câble d'alimentation et données, câble A/V et un couvercle de protection. Dimensions de l'appareil 11.2" x 7.0" x 4.6". Taille de l'écran 6.9" x 5.2", 8.4" en diagonale. Résolution de l'écran 640 x 480 pixels.



GPSMAP4208

GPSMAP4212 (12.1")

Vendu avec : GPS 17WAAS, support, câble d'alimentation et données, câble A/V et un couvercle de protection. Dimensions de l'appareil 14.8" x 7.3" x 4.6". Taille de l'écran 9.7" x 7.3", 12.1" en diagonale. Résolution de l'écran 1024 x 768 pixels.

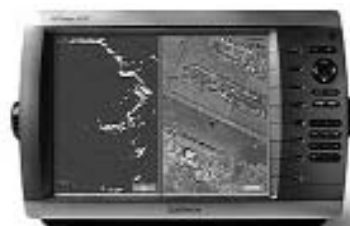

GPSMAP4212

GPSMAP5208 (8.4")

Vendu avec : GPS 17WAAS, support, câble d'alimentation et données, câble A/V et un couvercle de protection. Dimensions de l'appareil 10.1" x 6.8" x 4.2". Taille de l'écran 6.9" x 5", 8.4" en diagonale. Résolution de l'écran 640 x 480 pixels.



GPSMAP5208/5212

GPSMAP5212 (12.1")

Vendu avec : GPS 17WAAS, support, câble d'alimentation et données, câble A/V et un couvercle de protection. Dimensions de l'appareil 13.0" x 7.1" x 4.7". Taille de l'écran 9.3" x 7.1", 12.1" en diagonale. Résolution de l'écran 1024 x 768 pixels.

RADAR GARMIN JMR18

Radar 4 kW d'une portée de 36 milles marins et une discrimination horizontale de 5,2°. D'un diamètre de 18 pouces, il est deux fois plus puissant que la plupart des autres radars de sa taille.

RADAR GARMIN JMR24

Antenne d'une puissance de 4 Kw avec une discrimination horizontale de 3.6 degrés et une portée de 48 miles. Consommation de 50 watts.



GMR18/24

GDL30

Avec l'addition du récepteur satellite GDL™ 30 en association avec la station météo satellite XM WX, Garmin vous procure des images graphiques de la météo, de la direction du vent, de la hauteur et de la direction des vagues et plus encore. Frais mensuels.

GDL30A

En plus des fonctions du GDL 30, le GDL30A reçoit plus de 120 postes radio pour le 3005C, 3006C et 3010C. Frais mensuels.



GDL30/30A

GSD22

Module sonar compatible avec la plupart des GPSMAP de Garmin avec puissance de 500RMS, fonction "zoom", profondeur maximale de 1500 pieds. Fréquences 50 et 200 kHz.



GSD22

GARMIN GPS MAP

Carte BlueChart
g2 des USA incluse



Unique à Québec, venez voir fonctionner l'incroyable récepteur météo, **Garmin GDL30***, qui superpose les données météorologiques sur la carte, en temps réel. Il vous informe, entre autres, de la direction et de la force des vents, de la taille et la direction des vagues, et plus encore.



GPSMAP4208/4212/5208/5212/5215

La nouvelle génération de GPSMAP de Garmin propose des écrans XGA de qualité vidéo, ainsi qu'une carte de base mondiale enrichie d'images satellites. Lorsque vous vous branchez au réseau marin Garmin, vous pouvez ajouter les fonctions de sondeur, radar et météo. Pour bénéficier de fonctions plus avancées, ajoutez la carte BlueChart® g2 Vision, en option.

Les GPSMAP possède une carte de base mondiale dont les cartes traditionnelles ont été remplacées par des images satellites de haute qualité. Pour plus de détails, vous pouvez facilement ajouter des cartes dans la fente pour carte SD, sans relier l'appareil à un ordinateur. Leur processeur haute performance trace les cartes rapidement, et leur interface intuitive simple facilite la navigation. Pour garder un oeil sur votre salle des moteurs ou sur toute autre zone du bateau, vous pouvez également brancher une source vidéo en direct, à l'aide des options d'entrée et de sortie vidéo.

Cette nouvelle série se relie aisément au réseau marin haut débit de Garmin, ce qui vous permet de le brancher à des écrans multifonctions supplémentaires et d'ajouter des capteurs distants. Ainsi, vous pouvez partager les informations avec d'autres traceurs. Vous pouvez également ajouter à votre système, toute la puissance du radar, du sondeur, de la radio et de la météo satellite XM .

Les GPSMAP 5208 et le 5212 sont les premiers écrans multifonctions tactiles sans clavier. Ils possèdent une interface à écran tactile sans précédent, d'une étonnante rapidité et d'une grande simplicité, toutes les fonctions s'effectuant du bout des doigts, en un tour de main.

GARMIN GPS MAP

Nouveau, la carte SD BlueChart g2 Vision, en option, vous permet d'ajouter des fonctions exceptionnelles à votre lecteur de cartes.

- La vue 3D grand-angle vous montre les données de la carte en perspective tridimensionnelle, à la fois au-dessus et au-dessous de la ligne de flottaison.
- Les images satellites haute résolution et les photographies aériennes vous permettent de vous orienter dans les zones peu familières.
- La technologie de guidage automatique recherche les données de toutes les cartes pertinentes, pour créer un parcours réaliste qu'il est possible de suivre : vous évitez ainsi les obstacles, les eaux peu profondes, les bouées et autres obstructions.

GPSMAP 420/420s

Le GPSMAP 420 est un traceur élégant, peu encombrant, facile à utiliser, doté d'un écran QVGA de 4" ultra lumineux et intégrant une carte de base mondiale enrichie de données satellites. La version sondeur, GPSMAP 420s, comprend une puissante sonde à double fréquence ou double faisceau qui dessine clairement les contours de profondeur, les poissons et la structure, que vous pêchiez sur un lac ou en mer.

GPSMAP 520/520s

Ce traceur à faible encombrement s'installe aisément dans votre bateau et possède un écran 5" QVGA ultra lumineux. Avec ses quelques boutons et son interface intuitive simple, le GPSMAP 520 facilite considérablement la navigation. La version sondeur, GPSMAP 520s, comprend une puissante sonde à double fréquence ou double faisceau qui dessine clairement les contours de profondeur, les poissons et la structure, que vous pêchiez sur un lac ou en mer. Les modèles 520 et 520s sont également compatibles CANet™ et vous permettent donc de partager des données de sondeur avec d'autres traceurs sur votre bateau.

GPSMAP 525/525s

Ce traceur à faible encombrement possède l'affichage le plus lumineux, contrasté et coloré qui soit, pour un écran 5". Le GPSMAP 525 possède un écran 5" VGA, des boutons et menus simples et pratiques. Sur son écran ultra lumineux, le 525 affiche des images satellites réalistes, extraites de la carte de base mondiale. La version sondeur, GPSMAP 525s, comprend une puissante sonde à double fréquence ou double faisceau qui dessine clairement les contours de profondeur, les poissons et la structure, que vous pêchiez en rivière ou en mer. Votre appareil est également compatible CANet™. Il vous permet donc de partager des données de sondeur avec d'autres traceurs sur votre bateau.

GPSMAP 545/545s

Similaires en tous points aux GPSMAP525/525S, ils incluent, en plus, la carte BlueChart g2 des USA.



GPSMAP 420/420s



GPSMAP 520/520s



GPSMAP 525/525s/545/545s

FURUNO

FURUNO 1623

Écran 6 pouces LCD à haut contraste, visible au soleil. Vitesse de rotation de l'antenne variant selon l'échelle pour une meilleure détection des échos. Antenne de 15 pouces et puissance de 2.2 kw. Discrimination horizontale de 6,2 degrés et portée de 16 milles. **Meilleur prix, c'est garanti.**



FURUNO 1715

Écran 7 pouces LCD à haut contraste, visible au soleil. Vitesse de rotation de l'antenne variant selon l'échelle pour une meilleure détection des échos. Antenne de 18 pouces et puissance de 2.2 kw. Discrimination horizontale de 5,2 degrés et portée de 24 milles. **Meilleur prix, c'est garanti.**



FURUNO NAVNET 3D

Révolutionnaire, Furuno présente le nouveau réseau d'électronique de navigation digne de ce nom. Basé sur la technologie d'Internet, qui a déjà fait ses preuves, les appareils de la gamme NAVnet sont ultra performants et flexibles. La même antenne radar peut servir pour tous les appareils connectés.

Le NavNet 3D combine le radar, WAAS/GPS Lecteur de cartes, sondeur graphique dans le même réseau intégré de navigation. D'un système de navigation de station autonome à un système multi postes, la Navnet 3D vous permet de créer votre système de navigation selon vos besoins.



MFD8 Écran 8.4"

Meilleur prix garanti

MFD12 Écran 12.1"

Meilleur prix garanti

DRS2D Antenne type radôme 2KW

Meilleur prix garanti

DRS4D Antenne type radôme 4KW

Meilleur prix garanti

BBWGPS Antenne (WAAS)

Meilleur prix garanti

DDFI Module sondeur

Meilleur prix garanti



RAYMARINE

Les écrans multifonctions C Series rassemblent les fonctions radar, GPS traceur de cartes et sondeur dans un moniteur LCD unique, à forte luminosité, visible à la lumière du jour. Centrale de navigation complète dans un écran unique, chaque écran multifonctions C Series est doté des connecteurs pour une antenne radar, un récepteur GPS et un module sondeur numérique HDFI. Radar Pathfinder™ C Series connecte n'importe quelle antenne radar Pathfinder Raymarine pour transformer un écran C Series en un puissant radar. Le GPS traceur de cartes C Series connecte l'antenne GPS active Raystar GPS 120 pour transformer votre écran C Series en un GPS traceur de cartes de haute précision. Sondeur numérique C Series connecte le module sondeur DSM250 pour afficher les poissons et la structure du fond sur votre écran C Series avec une clarté et une discrimination étonnantes de couleurs.

th inputs for GPS sensor, radar and digital sounder module, C-Series Multifunction Navigation Displays are easily transformed into a single station navigation system that's just right for you. Configure any C-Series display as single function stand-alone chart plotter, digital fishfinder or radar. Create a combination chart-plotter, radar, or echo sounder. Build a powerful all-in-one chart/radar/sounder system.

Raymarine Serie-C

15719 C70- Écran 6.5"

15723 C-80 Écran 8.4"

15724 C-120 Écran 12.1"

26215 Antenne type radôme 2KW

26216 Antenne type radôme 4KW

15869 Antenne type ouvert 4'

16573 Antenne Raystar 120GPS (WAAS)

16572 Module sondeur DMS 300

Meilleur prix garanti

Meilleur prix garanti

Meilleur prix garanti

Meilleur prix garanti

Meilleur prix garanti

Meilleur prix garanti

Meilleur prix garanti

Meilleur prix garanti

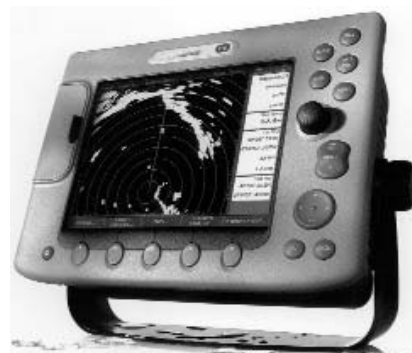

C-MAP

Cartographie électronique d'une qualité inégalée, et ce à la grandeur du monde, conforme aux données officielles des gouvernements. Compatible avec Furuno, Northstar et Standard.

Nouveau format MAX WIDES

1 Nord du Canada et l'Est

2 Grands Lacs et Maritimes

3 Grands Lacs et Golfe du Mexique

4 Cote Est Américaine et Bahamas

5 Caraïbes et Amérique Centrale

et plus



NORTHSTAR



Les "Explorer" sont des traceurs de cartes couleurs et les sondeurs les plus performants de la gamme Northstar. Grâce aux nouvelles technologies d'affichage en plein soleil, votre position et celle des dangers aux alentours seront plus claires que jamais. Les différentes options de montage ajoutent à la souplesse d'utilisation de cet instrument : l'étrier à fixation rapide permet d'orienter le boîtier pour un angle de lecture idéale quelle que soit votre position sur le bateau. Optez pour un montage encastré si vous préférez lire les informations du poste de barre. Complètement étanche (IP67) et garanti 2 ans.

- Explorer 550** Ecran de 5" et antenne interne.
- Explorer 557** Ecran de 5" et antenne externe.
- Explorer 567** Ecran de 6.4" et antenne externe.

Meilleur prix garanti
Meilleur prix garanti
Meilleur prix garanti

STANDARD



Leurs processeurs haut de gamme 200 Mhz offrent un affichage quasi instantané de la cartographie lors des agrandissements et déplacements du curseur. Compatibles avec la cartographie C-Map NT, les informations sont visibles dans la langue et l'unité choisies, reprenant ainsi les données officielles des différents services hydrographiques et du livre des feux. Chaque page est paramétrable afin d'afficher les informations nécessaires à tous types de navigation et en faciliter ainsi la lecture. Evolutifs, ils peuvent recevoir en option le module sondeur, les transformant alors en un combiné sondeur/ GPS. Garantie de 3 ans

- STANDARD CP180 26184** Ecran de 5" et antenne externe.
- STANDARD CP180I 26185** Ecran de 5" et antenne interne.
- STANDARD CP300 28649** Ecran de 7" et antenne externe.
- STANDARD CP300I 28650** Ecran de 7" et antenne interne.

Meilleur prix garanti
Meilleur prix garanti
Meilleur prix garanti
Meilleur prix garanti

GARMIN



FF160C

Sondeur à écran LCD couleur de 4.2". Sortie compatible NMEA, résolution de 128 x 128 pixels, alarme basse et haute, puissance de 150 watts RMS. Avec sonde 200KHz/20° « transom ».



FF340C

Sondeur à écran LCD couleur de 4.5". Sortie compatible NMEA, résolution de 234 x 320 pixels, alarme basse et haute, puissance de 500 watts RMS. Avec sonde 200KHz/20° « transom ».

RAYMARINE

ST-60 SPEED

Vitesse du bateau avec chiffres de 1.5", vitesse moyenne, cumulatif, température de l'eau, fonction départ de régates. Prix:

Meilleur prix

ST-60 DEPTH

Profondeur de 400 pieds ou 130 mètres, élimine les erreurs dues aux débris ou poissons, gros chiffres de 1.5", alarme basse et haute, alarme d'ancrage et compatible NMEA.

Prix:

Meilleur prix

ST-60 TRIDATA

Combine les fonctions DEPTH et SPEED. Chiffres de 1.2".

Meilleur prix

ST-60 WIND

Direction du vent sur 360 degrés, vitesse du vent de 0 à 90 nœuds. Livré avec 90 pieds de câble et girouette /anémomètre.

Meilleur prix

ST-60 PACK

Ensemble Speed, Depth et Wind. T22072



ST-60-SPEED



ST-60-DEPTH



ST-60-TRIDATA



ST-60-WIND

ECHOPILOT FLS Silver

Sonar qui détecte les dangers devant votre navire tels que hauts-fonds, bûches, épaves semi-immersées et même la coque d'un gros navire. Avec écran de 5"x2.5", il voit jusqu'à 450 pieds devant. Sonde passe coque de 2".

Prix:

Meilleur prix



SIMRAD IS20

Les nouveaux instruments multi fonctions Simrad utilisent le réseau SimNet / N2K et la technologie des capteurs actifs combinant performances inégalées et simplicité d'emploi. Faciles à utiliser et lisibles dans toutes les conditions

- LCD très contrasté - Larges boutons de contrôle - Eclairage clavier - Rétro éclairage rouge pour vision nocturne - Rétro éclairage blanc dans le brouillard ou faible luminosité - Installation simplifiée - Intégration Plug & Play - Economie de temps et coût d'installation réduit - Pas nécessaire d'accéder à l'intérieur de la console, il suffit de retirer les caches des coins, et visser l'instrument en surface. - Plug & Play et le Simrad Intelligent Marine Network - SimNet / N2K - Connecteurs étroits facilitant le câblage.

S20 Combi

- Visualisez les données, sur 4 pages préalablement configurées
- Profondeur : choix entre mètres, pieds et brasses
- Vitesse : choix entre noeuds, mph ou Kmph
- Température : choix entre celsius et fahrenheit
- Totalisateur

Utilisation seule avec un capteur DST800 ou intégrée dans un réseau complet.
 Livré avec capteur tri-data.

Meilleur prix



IS20 Combi

IS20 Graphic

Visualisez toutes les données sur un seul écran. L'instrument multifonctions IS20 Graphic est idéal comme répéteur général pour le navigateur. La possibilité de permuter rapidement les pages rend l'IS20 Graphic réellement multi usages. Choisissez parmi 8 pages facilement configurables contenant: Vitesse, profondeur, données vent, timer et données diverses L'IS20 peut également devenir un répéteur SimNet ou NMEA 0183 ce qui le rend idéal pour l'interfacer avec d'autres appareils Simrad mais aussi avec des appareils de d'autres fabricants.

Meilleur prix



IS20 Graphic

Les instruments IS20 analogiques proposent une lecture classique à aiguille couplée à un afficheur LCD central. Alliant un moteur à technologie microstepper et quatre boutons de contrôle, les instruments IS20 analogiques sont exceptionnellement précis et simples à utiliser.

IS20 Wind

Visualisez vitesse et angle du vent

- L'IS20 Wind analogique utilise le capteur hautes performances Sim-Net. Un filtrage Kalman assure une plus grande précision et une grande réactivité.
- Vitesse et angle du vent apparent ou vrai
- VMG (Velocity Made Good)
- Capteur girouette anémomètre performant
- Filtre vent Kalman

Livré avec capteur tête de mât (20m de câble)

Meilleur prix



IS20 Wind

IS20 Compass

- Le système IS20 Compass affiche un 360° analogique précis couplé à une lecture digitale du cap Erreur d'écart de route (XTE)
- Compas fluxgate FC40 SimNet (fourni)

Meilleur prix



IS20 Compas

SIMRAD NX40/45

Les Navstation NX40 et NX45 sont des systèmes de navigation multifonctions pour voiliers et vedettes. Ils peuvent être utilisés seuls ou en réseau, offrant ainsi les informations GPS, lecteur de carte, radar, sondeur, données moteurs et données des instruments de navigation, le tout sur un seul écran !

Écran haute qualité ! Le SIMRAD NX40 possède un écran de 8.4" d'une définition de 800 x 600 pixels et le NX45 possède un écran de 12.1". Ces écrans TFT couleur haute résolution bénéficient d'un puissant rétro éclairage et du procédé exclusif de fabrication, éliminant tout risque de condensation sur la partie interne de l'afficheur et améliorant énormément le contraste et la lisibilité à des angles importants. Il est donc particulièrement lisible en plein soleil !

Lecteur de carte performant. La vitesse de rafraîchissement importante rend facile la lecture des routes programmées et des détails cartographiques à toutes les échelles. Cela assure également une plus grande sécurité à bord de bateaux très rapides. La base cartographique intégrée (peu détaillée) peut être étendue par l'ajout de cartes C-MAP Max au format SD Card incluant les informations portuaires, marées etc. (voir cartographie C-MAP max en bas de page)

Sondeur intégré. Les Navstation intègrent une carte sondeur ce qui rend l'expansion du système en sondeur de pêche particulièrement économique, la sonde étant le seul élément à ajouter. Le sondeur ajuste automatiquement sa puissance d'émission (1kW ou 600W) à la sonde connectée, optimisant ainsi la lecture du fond et la détection des poissons.

Les interfaces SimNet, NMEA 0183 et NMEA 2000 intégrées permettent le raccordement facile du système avec d'autres appareils compatibles comme les pilotes automatiques, les instruments de bord, récepteur VHF et AIS, pour une réelle centralisation des informations de navigation.

Antenne radôme Simrad, compatible avec tous les écrans Navstation. La connexion étant assurée via Ethernet, les fonctions radar sont disponibles sur tout le système. Câble 15m fourni.

Meilleur prix

DX42S

Radar 2 kW d'une portée de 24 milles marins et une discrimination horizontale de 5,3°. Diamètre de l'antenne 18 pouces.

Meilleur prix



NX40/45

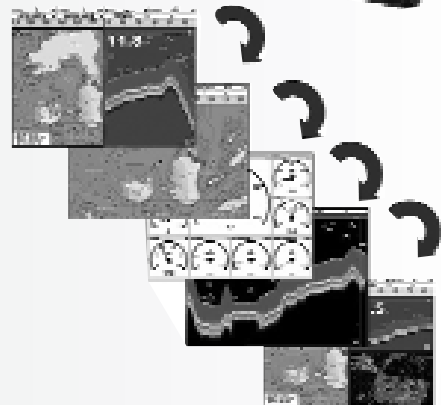

DX42S

SIMRAD WR20 NOUVEAU

Télécommande sans fil Bluetooth, multi-fonctions, permettant le contrôle de tous les équipements SIMRAD, compatible Simnet (pilotes, traceurs, sondeurs, radars, VHF, instruments), lecture de toutes les informations circulant sur le bus Simnet. Cette télécommande permet également la communication via une VHF Simrad RS82.

La WR20 Simrad est unique... C'est la première télécommande qui permet de contrôler un ensemble complet de produits. Batterie longue durée intégrée, fonctionne même si la télécommande est sur le socle.

Meilleur prix



SIMRAD B&G AP28

Née de la fusion des deux meilleurs et plus grands fabricants, soit B&G et Simrad, cette nouvelle génération de pilotes automatiques intègre les qualités légendaires de ses fabricants tout en offrant plusieurs innovations technologiques telles que des jeux de parcours pré-enregistrés comprenant : suivi de profondeur, virage en S programmable, zigzag, navigation en rond, en carré,... Amélioration des algorithmes de guidage, Rate Of Turn (ROT) qui permet un changement de direction précis dans n'importe quelle condition et qui améliore les manoeuvres par vent arrière sur voilier. Pas de dérive, il maintient le cap même par vent fort !

Installation et intégration

Le Simrad AP28 utilise le réseau SimNet NMEA2000. La capacité du bus SimNet permet l'intégration d'instruments dans n'importe quel ordre et vous permet de réduire efficacement les câbles lors de l'installation des équipements.

Capteur d'angle de barre virtuel

Cette fonction unique, récemment ajoutée par Simrad, permet un fonctionnement sans capteur d'angle de barre pour les moteurs hors-bord et Sterndrive. L'installation est d'autant plus facile et rapide.

Configuration automatique

Plusieurs des valeurs à régler bénéficient de la fonction d'autocélébration afin d'assurer à votre pilote des performances optimales en mer et ce, sans passer par les réglages manuels avancés.

Contour Steering

Une fonctionnalité unique proposée par Simrad, et utilisant les informations de votre sondeur, permet de maintenir le bateau sur la profondeur souhaitée, comme si vous suiviez manuellement la ligne de sonde d'une carte.

Advanced Wind Steering

La fonction AWS fournit des performances imbattables pour les voiliers. L'AWS est idéal pour les navigations seules ou en conditions de course. Utilisant les données de vent et GPS, il est possible de rejoindre un Waypoint séparé d'une grande distance, sans dévier de la route indiquée.

Pages de données

Le Simrad AP28 propose également des pages de données permettant l'affichage des paramètres du pilote automatique (cap, cap suivi, angle de barre) mais aussi toutes autres informations reçues depuis les réseaux SimNet NMEA2000 comme le GPS, sondeur, loch speedo, vent...

Montage multi poste

Ce montage en réseau permet l'ajout de pupitres de commandes, permettant un contrôle total du pilote depuis chacun des pupitres installés sur le bus.

**Un des pilotes internes le moins dispendieux sur le marché.
Laissez-nous le soin de vous faire une proposition.**

Nouveau



AP28



AC12



Avec tige
du piston en
acier inoxydable

RAMT1



RPU80



Contour Steering

SIMRAD AS

Les pilotes automatiques de Simrad sont entièrement étanches et simples à installer. Ils sont robustes et durables.

A TP10

Pilote puissant et silencieux à doubles joints étanches. Caractéristiques : compas Fluxgate, réglage automatique en fonction de la mer, virement de bord (tack), modification et alarme d'écart de route. Pour bateaux jusqu'à 32 pieds environ ou 8 200 lbs. Poussée max. : 143 lbs.

Meilleur prix garanti

SIMRAD SERIE CX

Les pilotes CX de Simrad ont la possibilité de se connecter à la plupart des récepteurs de navigation et des girouettes anémomètre MNEA sans interface séparée. Caractéristiques : compas Fluxgate, réglage automatique en fonction de la mer, virement de bord (tack), modification, alarme d'écart de route.

B TP22

Poussée maximale de 154 lbs pour voiliers de moins de 36' et un maximum de 11 000 lbs. **Meilleur prix**

C TP32

Poussée maximale de 187 lbs pour voiliers de moins de 39' et un maximum de 13 860 lbs. **Meilleur prix**

D HR22

Télécommande avec fil pour pilotes automatiques, compatible SimNet, ce qui simplifie son installation.

Meilleur prix garanti

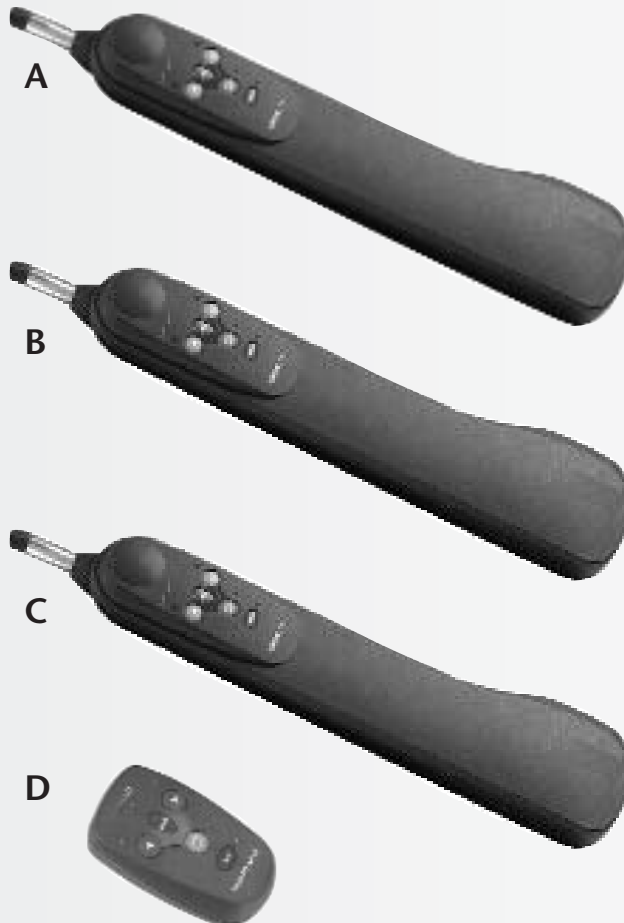

SIMRAD AS

SIMRAD WP32

Pilote automatique pour barre à roue, pour des bateaux jusqu'à 7500kg de déplacement. Ce système comporte un entraînement à roue que vous pouvez embrayer ou débrayer via un levier de commande. Une prise permet de désactiver la barre et le système d'entraînement pour service ou entretien, sans problèmes de câblage. Prix : **Meilleur prix**



OCEAN VOYAGEUR

Poteau incluant, en plus du support d'antenne de radar, deux autres supports universels pour antennes GPS, Loran, radio AM/FM ou bien VHF.

OCEAN VOYAGEUR II est prévu pour dissimuler facilement tous les câbles d'antenne de radar. Construit avec un léger et solide tube d'aluminium de 3 pouces d'une longueur totale de 10 pieds. Prix **549.99 \$**

OCEAN STANDARD Même que ci-dessus mais sans support universel d'antenne. Prix **449.99 \$**



ATLANTIC



Atlantic manufacture plusieurs types d'arches et des toits en T en acier inoxydable.

NaviClub est agent autorisé Atlantic pour la vente et l'installation.

NAUPOD & SCANSTRUT

Les compagnies Scanstrut et NavPod offrent une multitude d'options pour l'installation de l'électronique à bord. Parlez-nous de vos projets, vous serez surpris de nos idées et de nos prix.

<http://www.oceanequipment.com/> & <http://www.scanstrut.com/>



PELICAN

Pelican vous offre un vaste choix de malles incassables, étanches à l'eau, à la poussière, résistant aux produits chimiques et à la corrosion. Elles sont fabriquées à partir de copolymère antichoc qui leur confère une solidité à toute épreuve et une durée de vie élevée. Votre matériel peut loger dans les blocs de mousse à forte densité de la Pelicase pour une protection totale contre les chocs et les vibrations. Cette mallette de protection a été codifiée et testée par l'OTAN aux normes IP-67.

Vous la brisez, on la remplace...à vie!



RAM

Les supports RAM représentent le choix idéal pour installer les équipements électroniques ou les ordinateurs portables dans l'auto, le bateau ou le véhicule récréatif.



RAM-109V 89,99 \$

RAM-109 56,99 \$



RAM-111 59,99 \$

RAM-201 44,99 \$

RAM-202 27,99 \$

RAM-233 29,99 \$

RAM-B111 49,99 \$

RAM-B231Z 39,99 \$

OTTERBOX

OtterBox 7000

Valise étanche et antichoc pour portable NaviCom, avec verrouillage.

Prix **199,00 \$**



NAVICOM A6025



Le portable NaviCom A6025 innove radicalement avec sa technologie mobile Intel® CentrinoMC nouvelle génération et son écran Crystal View évolué : l'alliance parfaite entre la performance et l'élégance. Avec son processeur Intel Pentium® M rapide, sa connectivité intégrée et ses options multimédias, il n'a rien à envier aux ordinateurs de bureau.

Les portables Navicom sont assemblés pour Naviclub par le meilleur fabricant japonais. Le fabricant offre, avec sa ligne watt, un service 5 étoiles. Il présente un grand réseau de points de service partout dans le monde. De plus, tous les portables possèdent une carte Radeon 300, ce qui leur confère autant de puissance que les meilleurs ordinateurs fixes. Ils sont expressément conçus pour un usage commercial, que ce soit pour la maison, le boulot, ou le plaisir.

Naviclub vous garantit le meilleur prix.

Pourquoi choisir le NaviCom A6025 ?...

- Il n'est pas plus dispendieux que les autres portables comparables.
- Grâce à son alimentation directe sans onduleur, sur le 12 volts, il consomme jusqu'à 2 fois moins de courant.
- Il est muni de l'écran amélioré Crystal View, 15,4 pouces, visible à la lumière du jour, à contraste élevé pour des images plus lumineuses et des couleurs plus riches, de loin la meilleure image dans cette gamme de prix.
- Il possède un clavier résistant aux éclaboussures.
- Qualité et fiabilité parmi les plus élevées de l'industrie. Selon PC Magazine, il est le meilleur PC portable.
- Le disque dur est protégé par le système de capteur de choc.

Naviclub installe gratuitement tous les logiciels achetés chez nous, sur les ordinateurs que nous vendons. Nous avons développé, aux fils des années, une grande expertise informatique, passez nous voir pour vos intégrations à seulement 69,95 \$/heure.

RAM

A RAM234-3

Nouveau support pour ordinateur portable avec système de retenue à ressort. Idéal pour retenir solidement un ordinateur dans un bateau ou un véhicule. Compatible avec les supports RAM à la page 65.

The RAM Tough Tray is spring loaded expandable tray that can accommodate 10 to 16 inch wide laptops. The tray includes four (4) side clamping arms with rubber grip feature. Prix/Price **54,95 \$**

B RAM-1/109H

Support fixation horizontale qui pivote. Horizontal mount. Prix/Price **119,95 \$**

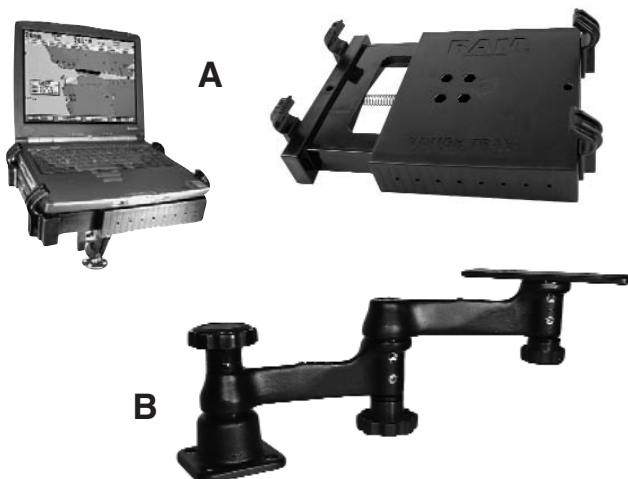

TRAK

Enfin disponibles au Québec, des livres de cartes plastifiées. La compagnie TRAK a mis en marché une quinzaine de livres de cartes plastifiées couvrant le fleuve St-Laurent, de Kingston à Québec, Lac Champlain, le Richelieu, et les voies navigables pour se rendre à Ottawa.

TRAK 063	Montréal-Sorel.	Prix	44,95 \$
TRAK 068	Lac Saint-François Lake	Prix	29,95 \$
TRAK 069	Lac Saint-Louis Lake	Prix	29,95 \$
TRAK 110	Iles de Sorel Sorel Islands	Prix	29,95 \$
TRAK 149	Lac Saint-Pierre Lake	Prix	29,95 \$
TRAK 175	Trois-Rivières - Québec	Prix	52,95 \$
TRAK 213	Canal Beauharnois Channel	Prix	29,95 \$

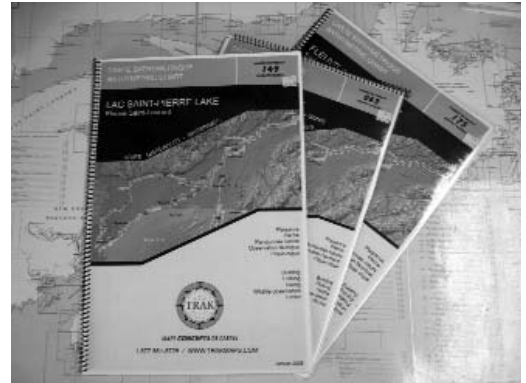

MAX SEA



MaxSea, est sans doute l'outil le plus performant pour la navigation.

Sécurité, ergonomie, simplicité, précision... , accédez à une technologie de pointe appliquée aux prévisions météorologiques et à la cartographie électronique.

Dotez vos instruments de navigation d'un support offrant des fonctionnalités spécifiques comme l'étude de la nature du fond marin, le suivi des bouées, un routage performant, toutes les données indispensables à une navigation optimale moderne et sécurisée.

NDI

Cartes matricielles sur CD-Rom

Cartes officielles du service hydrographique canadien. Ces cartes fonctionnent avec la plupart des logiciels acceptant le format BSB, tels que Fugawi, etc.

NNRMCEN09	Trent-Severn	Prix:	74,95 \$
RMCEN08	Rideau-Outaouais	Prix:	49,95 \$
RMCEN10	Lac Ontario	Prix:	49,95 \$
RMCEN02	Kingston-Montréal	Prix:	74,95 \$
RMCEN01	Montréal-Québec	Prix:	49,95 \$
RMATL03	Québec-Anticosti Ouest	Prix:	74,95 \$
RMATL05	Golfe Nord + T-N Ouest	Prix:	124,95 \$
RMATL02	Golfe Sud	Prix:	174,95 \$
RMATL06	Nouvelle Ecosse	Prix:	174,95 \$

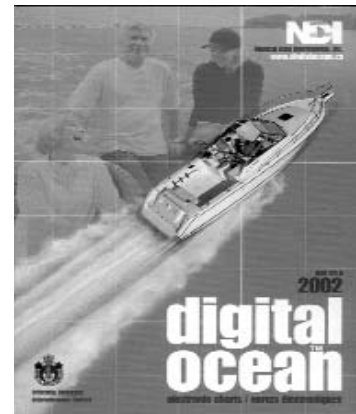

FUGAWI GN



Logiciel navigation FUGAWI est d'une simplicité incroyable. Branchez un GPS et voilà. Vous avez un positionneur visuel capable de donner toutes les informations nécessaires à votre navigation. Accepte les formats de cartes standards, et en plus, vous pouvez numériser vos propres cartes.

Compatible avec votre Palm.

Fugawi-GN Prix : 139,00 \$

GARMIN

A BLUE CHART

Cartographie électronique d'une qualité inégalée, conforme aux données officielles du gouvernement canadien. Le CD inclut un logiciel de navigation opérationnel sur PC qui vous permet de naviguer à votre choix, sur les GPSMAP de Garmin ou bien votre ordinateur. Le CD est livré avec une clé de déverrouillage pour un secteur qui comprend environ 80 cartes.

10317 CD Blue chart. Prix : **Meilleur prix garanti**
10320 Code de déverrouillage supplémentaire. **Meilleur prix**

B GPS18USB

Le GPS18 est un récepteur 12 canaux WAAS avec prise USB.

GPS18 **Meilleur prix garanti**

C CITY SELECT ET CITY NAVIGATOR

Carte routière détaillée des Etats-Unis et du Canada avec 6 millions de points d'intérêts, adresses détaillées, restaurants, hôtels, etc. **10473**

Meilleur prix garanti

B+C CITY SELECT & GPS18USB

Économisez en achetant l'ensemble GPS18USB & City Select.

GPS18DELUXE **Meilleur prix garanti**

D METROGUIDE CANADA

Carte routière détaillée du Canada avec les points d'intérêts, adresses détaillées, restaurant, etc. **10476**

Meilleur prix

E TOPO CANADA

Carte topographique détaillée avec routes, sentiers, élévations et autres informations géographiques. **10469**

Meilleur prix

F TRAK 515

CD des cartes marines lacs et rivières du Québec dans votre GPS « Garmin (mc) ». Requiert Map Source. **515**

Meilleur prix

G TRAK 523

Une carte des sentiers de véhicules tout terrains (VTT) conçue pour le GPS Garmin. Requiert Map Source. **523**

Meilleur prix

H TRAK 1019

Une carte numérique navigable pour GPS Garmin des sentiers Officiel de Motoneiges du Québec. Requiert Map Source.

1019 **Meilleur prix garanti**

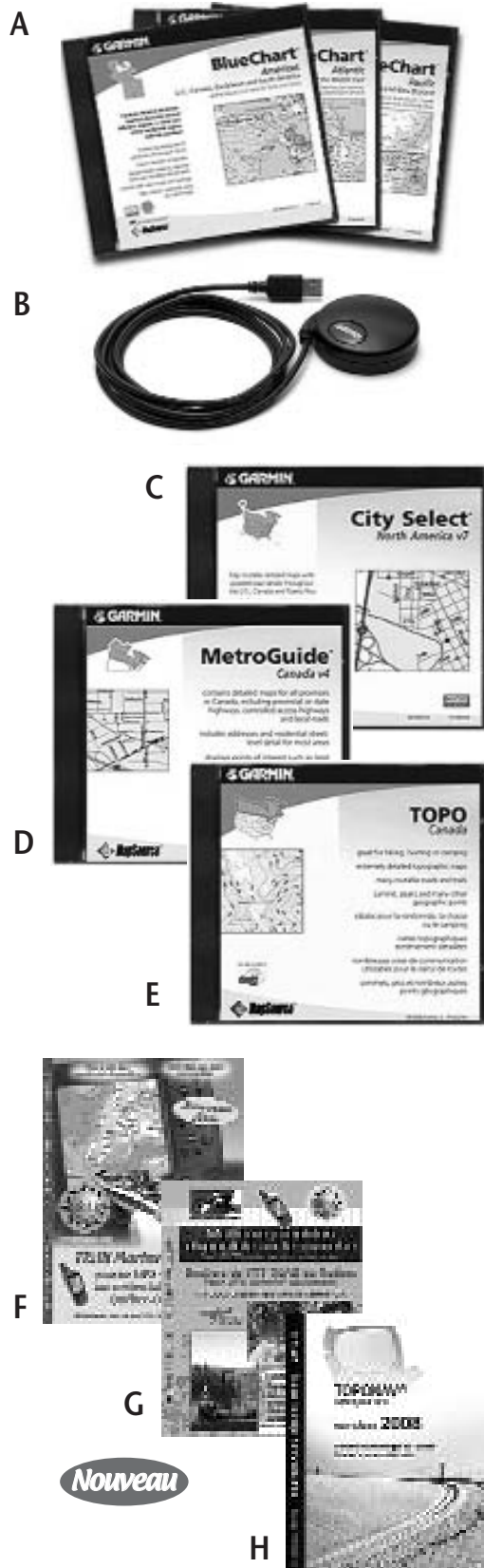

PLASTIMO

A CONTEST 101

Compas de cloison avec rose cylindrique de 100mm gradué à tous les 5°. Petite fenêtre pour lecture à l'intérieur. Rappel de gîte tous les 10°.

25475 Couleur blanc. Prix	189,95 \$
25328 Couleur noir. Prix	189,95 \$
26881 Couleur bleu. Prix	189,95 \$
25328 Tactique noir. Prix	21,95 \$

B CONTEST 130

Compas de cloison avec rose cylindrique de 130mm gradué à tous les 5°. Rappel de gîte tous les 10°.

17291 Couleur noir. Prix	189,95 \$
--------------------------	-----------

C OLYMPIC 135

Compas de piédestal de 135mm gradué à tous les 5° avec pare-soleil et compensateurs. Avec ou sans cylindre.

17285 Blanc sans cylindre. Prix	229,95 \$
17281 Noir sans cylindre. Prix	229,95 \$
14412 Blanc avec cylindre. Prix	259,95 \$
14408 Noir avec cylindre. Prix	259,95 \$

D IRIS 50

Compas à main avec lecture de cap sur le dessus, permettant de connaître le cap sans regarder au travers du prisme. Éclairage de type photoluminescent intégré, ne nécessitant aucun entretien, insensible à l'oxydation, fonctionnant sans pile.

IRIS 50 Prix	99,95 \$
IRIS 50B Avec boîte en teck. Prix	119,95 \$

Spécialement conçu pour le motonautisme, la gamme Offshore offre une stabilité exceptionnelle avec une lecture claire de jour ou de nuit. Garantie de 5 ans.

E OFFSHORE 105

Compas avec carte conique visible de 105mm gradué à tous les 5°.

17265. Blanc. Pour encastrer. Prix	169,95 \$
17264. Noir. Pour encastrer. Prix	169,95 \$
17268 support noir. Prix	34,95 \$

F OFFSHORE 135

Compas avec carte conique visible de 135mm gradué à tous les 5°.

17261. Blanc. Pour encastrer. Prix	259,95 \$
17271 support blanc ou noir. Prix	34,95 \$
17270. Noir. Pour encastrer. Prix	259,95 \$



W&P 7x50/7x50IF

Jumelles marines légères, de bonne qualité optique, avec une bonne luminosité. Elles sont résistantes à l'eau et antibuée. De plus, elles offrent une protection aux rayons UV.

W&P 7 x 50 139,99 \$

W&P 7 x 50IF compass 239,99 \$

Fujinon Mariner XL

Jumelles marines légères, de grande qualité optique. Résistantes à l'eau, anti-buée, flottantes, offrant une protection UV. Livrées avec étui et courroie flottante.

Mariner 7107750 XL 7 X 50 299,99\$

Mariner 7107751 XL 7 X 50 Compass 399,99\$

Fujinon Nautilus

Jumelles marines ultra robustes, avec un boîtier en aluminium moulé recouvert de caoutchouc. Résistantes à l'eau et anti-buée. Qualité optique supérieure, offrant 10 % plus de luminosité. Garanties à vie.

Nautilus 7107509 7 X 50 549,99\$

Nautilus 7107510 Compass 699,99\$

Fujinon Polaris

Les meilleures jumelles marines sur le marché. Elles offrent plus de netteté et robustesse que toute autre. Leur efficacité lumineuse dépasse 95%. Elles sont résistantes à l'eau et antibuée. Garanties à vie.

Polaris 7107502 7 x 50 999,99 \$

Polaris 7107507 compass 1 199,99 \$



W&P 7x50/7x50IF



Mariner XL



Nautilus



Polaris

NEWCON**NEWCON OPTIK**

Newcon vous offre une large gamme de produits de vision de nuit. Pour les plaisanciers, les policiers, les ministères ou pour l'usage personnel. Newcon offre les meilleures jumelles de nuit sur le marché à prix compétitif. Elles sont résistantes à l'eau et antibuée. En option, on peut intégrer une lampe infrarouge et un ensemble de téléobjectif. Prix sur demande.





NaviClub possède l'expertise et les outils spécialisés pour la pose de propulseur d'étrave. Nous avons, à notre service, des techniciens en mécanique, en ajustage et en électrodynamique.

SIDE POWER

Propulseur d'étrave SidePower. Performant et simple à installer. Disponible en plusieurs modèles électriques ou hydrauliques. NaviClub est agent autorisé SidePower pour la vente et l'installation.

Pourquoi choisir SidePower ?...

NaviClub a, depuis longtemps, traité avec toutes les compagnies de propulseurs d'étrave. Au fil des ans, nous avons constaté que les standards de qualité différaient de l'une à l'autre. Avec SidePower, vous pouvez être assuré de l'excellence du produit. Les transmissions, les paliers, les roulements sont de première qualité et le bobinage des moteurs est ultraperformant. S'il vous arrive de côtoyer des bateaux manoeuvrant avec des propulseurs d'étrave, tendez l'oreille, l'harmonie de la qualité s'entend. Si, du propulseur, émane un son régulier et paisible, il y a de fortes chances que ce soit un Side Power.

Shaft length (in)	6	8	10	12	14	16	18	20	24	27	30
Shaft length (ft)	30	30	40	50	60	70	80	90	90	100	100

Commande standard



Commande de type "Joystick"



Commande de type "Docking"



Commande de type "Joystick"

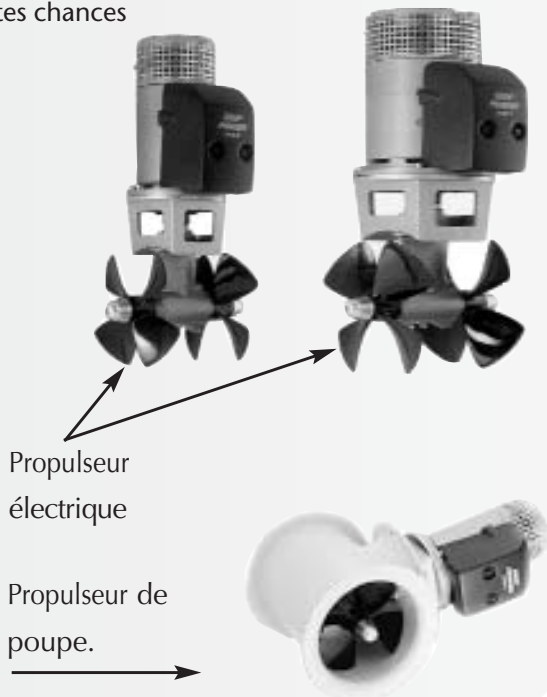

Propulseur électrique

Propulseur de poupe.



Nous installons
les nouveaux
moteurs de façon
professionnelle
et effectuons
la livraison.



VOLVO PENTA

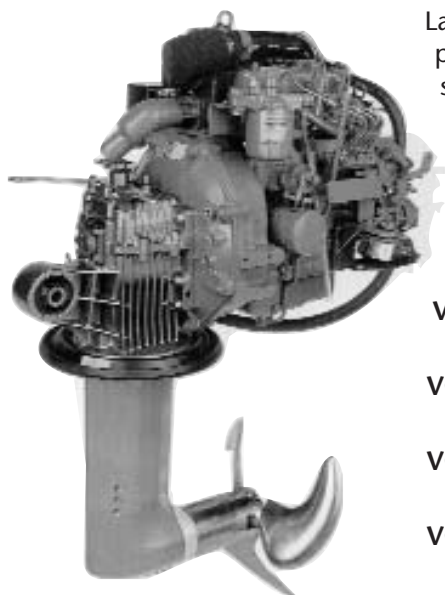

La nouvelle gamme de moteurs Volvo possède une garantie de 2 ans à partir de leur mise en fonction. Ils sont maintenant équipés d'un puissant alternateur avec capteurs électroniques. Ils peuvent être livrés et réparés sous garantie à la grandeur de l'Amérique du Nord.

De plus, dans la plupart des tests indépendants, ils se sont avérés **plus silencieux, moins énergivores et plus puissants que ceux de la compétition.**

VOLVO D1-13 Moteur 2 cylindres de 11.8 forces réelles avec un alternateur 115 ampères.

VOLVO D1-20 Moteur 3 cylindres de 18 forces réelles avec un alternateur 115 ampères

VOLVO D1-30 Moteur 3 cylindres de 28 forces réelles avec un alternateur 115 ampères.

VOLVO D2-55 Moteur 4 cylindres de 53 forces réelles avec un alternateur 115 ampères.

NEXGEN

Nextgen vous offre des génératrices marine compactes, silencieuses et extrêmement légères. Basées sur les réputés blocs moteurs Kubota, elles possèdent une fiabilité légendaire. Leurs générateurs fournissent un courant alternatif presque parfait à toutes les demandes de courant.

Prix sur demande



HT SONY

Finies les longues heures d'enregistrement, de visionnement et la complexe gestion des bandes vidéos. Avec la surveillance numérique, seules les images avec mouvement sont détectées et gardées en mémoire. Le capteur numérique concentre alors son attention sur l'action en augmentant la définition et le nombre d'images regardées. Ce qui en résulte, une gestion grandement simplifiée de la surveillance avec une incroyable efficacité.

HT Sony Serie DVR. Enregistreurs numériques haut de gamme avec images d'une grande qualité et stabilité. Idéals pour la surveillance ou pour la vidéoconférence. Ils possèdent une très grande vitesse d'enregistrement. Espace interne pour 3 disques durs standards avec une carte réseau pour accès à distance. Inclut un logiciel de détection, de gestion de la mémoire et de commande à distance.

HT Sony DVR4F

Enregistreur numérique pour 4 caméras. Vitesse d'enregistrement de 60 images/seconde par caméra pour un total de 270. Carte réseau pour accès à distance.

Prix **798,99 \$**

HT Sony DVR9F

Enregistreur numérique pour 9 caméras. Vitesse d'enregistrement de 60 images/seconde par caméra pour un total de 480. Carte réseau pour accès à distance.

Prix **988,99 \$**

HT Sony BC520NN

Caméra couleur compacte avec 520 lignes de résolution. Dotée d'un éclairage infrarouge qui lui permet de voir dans l'obscurité totale à 50 pieds. Elle est étanche et convient aux véhicules motorisés et aux bateaux.

Prix : **199,99 \$**

HT Sony BC520HQ

Caméra couleur compacte avec 520 lignes de résolution. Dotée d'un éclairage infrarouge qui lui permet de voir dans l'obscurité totale à 100 pieds. Elle est étanche et convient aux véhicules motorisés et aux bateaux.

Prix : **299,99 \$**

HT Sony BC520NZ

Possède, en plus des caractéristiques de la BC520N, une lentille avec agrandissement ajustable variant de 0.75 à 6 fois. Prix : **449,99 \$**

Pensez à nous pour vos petits et gros systèmes de surveillance, nous avons à notre service de VRAIS techniciens.



HT Sony DVR4F/DVR9F



HT Sony DVR16F



BC480N



BC520N



BC520NZ

ICOM®



Les avantages de la BLU marine Icom 802

- Grâce à son système GMDSS, les « SOS » seront transmis par une seule pression du doigt à la flotte commerciale qui les réacheminera, par satellite, aux autorités compétentes.
- Dorénavant, avec le système GMDSS, les gros navires répondront aux appels courants.
- L'ampli de puissance est indestructible et supporte les longues transmissions de courriels.
- La 802 est expressément conçue pour l'usage marin, et, à ce jour, on ne rapporte aucun bris.

Une radio d'une qualité professionnelle au prix d'une radio amateur.

Le site du nautisme au Québec www.yachting.qc.ca

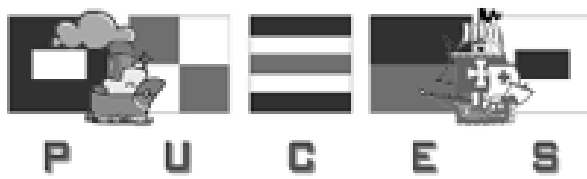

Pour tout trouver:

- ✓ Activités à venir
- ✓ Liens nautiques
- ✓ Information
- ✓ Pucés nautiques et bien plus...

Les petites annonces nautiques les plus performantes du Web...

Pour VENDRE ou TROUVER:
Voilier, bateau moteur, pneumatique, dinghy, canot, kayak, planche à voile, accessoires ou autres articles reliés au monde du nautisme!



NOVA KOOL

NovaKool R9000. . Le meilleur frigo 9.1 pi. cu., 12 volts, à moins de 2000\$.

Consomme seulement 1.5 ampères, ce qui lui permet de fonctionner avec une seule plaque solaire de 100 watts.

Fabrication canadienne avec un compresseur Danfoss haute technologie. Le choix idéal pour les bateaux, VR et résidences secondaires.

Distributeur et centre de service



Distributor and service center

PROGRAMME D'ASSURANCE

Global Nautik®

1 877 320.BATO(2286)

www.globalnautik.com

VOUS N'ÊTES PLUS SEUL !

On assure... On **RASSURE** !



Assurance et services financiers

LUSSIER

CADINET D'ASSURANCES
et services financiers inc.